

# Operating Instructions

## Testomat 2000<sup>®</sup> CL T

## Testomat 2000<sup>®</sup> CL F

Process Photometer for  
total chlorine 0 – 2.5 ppm (CL T)  
free chlorine 0 – 2.5 ppm (CL F)



# Content

<b>Content</b> .....	<b>2</b>
<b>Important safety information</b> .....	<b>6</b>
Intended use .....	6
Qualification of the staff .....	6
Warning notices in these instructions .....	7
Further documents.....	7
Pay particular attention to .....	7
General instructions .....	7
Installation .....	8
Operation .....	8
Cleaning.....	8
De-installation .....	8
Disposal .....	8
<b>Scope of delivery</b> .....	<b>9</b>
<b>Performance specifications</b> .....	<b>9</b>
<b>Application instructions</b> .....	<b>10</b>
<b>Installation</b> .....	<b>11</b>
Operating Testomat 2000® CL T/F in the pressure range of 0.3 to 1 bar .....	11
Installing Testomat 2000® CL T/F .....	11
Connecting the water inlet and outlet .....	12
Water inlet.....	12
Water outlet.....	12
Connecting the power supply and devices .....	13
Block diagram Testomat 2000® CL T/F .....	13
Internal design Testomat 2000® CL T/F .....	14
Connecting the mains voltage.....	15
Connecting the plant components .....	16
Connecting the inputs and outputs .....	17
<b>Commissioning</b> .....	<b>18</b>
Inserting the reagent bottle .....	18
Extracting the reagent.....	18
Opening the water inlet.....	18
Instrument settings and data input.....	19
<b>Functions of the operating and display elements</b> .....	<b>19</b>
Switching Testomat 2000® CL T/F on/off .....	19
Display functions .....	20
Operating elements and operating system .....	21
Operating system.....	22
<b>Password protection and basic program</b> .....	<b>23</b>
Selecting the operating mode .....	24
Selecting the display unit .....	26
Parameter (only Testomat® 2000 CL T).....	26
<b>Entering further basic program data</b> .....	<b>28</b>
Internal flushing.....	28
External flushing .....	28
Interval pause .....	29
Limit value monitoring .....	29
Hysteresis .....	30

Switch functions of the limit value outputs LV1 and LV2 .....	31
Switch function 0, duration .....	31
Switch function 1, impulse .....	31
Switch function 2, interval .....	31
Switch function 3, two-point .....	31
Switch function 4, Duration/inverse .....	31
Switch function 5, range LV1-LV2 .....	32
Function IN1 .....	32
Water meter .....	32
Alarm/Message .....	33
Function AUX .....	33
Service II .....	34
Calibration .....	34
Reset operating time .....	36
Maintenance interval .....	36
<b>Description of the signal inputs/outputs .....</b>	<b>37</b>
Interfaces (optional) .....	39
Installing the interface cards SK910/RS910 .....	39
Monitoring a measuring point.....	39
Monitoring of two measuring points .....	40
Calculation of output currents .....	41
Serial interface RS232 .....	41
<b>Description of the relay outputs .....</b>	<b>42</b>
Flushing (external flush valve) .....	42
LV1 and LV2 limit value outputs .....	42
Measuring points 1 or 2 (measuring point switch-over) .....	43
AUX (programmable function output) .....	43
Alarm (fault message output).....	44
Maintenance (output for maintenance message) .....	44
<b>Information menu "i" .....</b>	<b>45</b>
Request options: Customer service, operating values, program values, error history, maintenance.....	45
<b>Program menu "M" .....</b>	<b>46</b>
Programming of: reagent, manual mode, flushing, flush chamber, drain chamber, fill chamber, self-test, confirm maintenance, diagnosis, date, time, basic program with password .....	46
Structure of the basic program.....	48
<b>Error messages/Troubleshooting .....</b>	<b>49</b>
Further information.....	50
<b>Maintenance .....</b>	<b>51</b>
Description of maintenance work.....	51
Service instructions .....	52
<b>Testomat 2000® CL T/F spare parts and accessories .....</b>	<b>53</b>
Accessories.....	54
<b>Technical data .....</b>	<b>55</b>
Conformity Declaration .....	56
<b>Product overview Testomat 2000® -Instruments .....</b>	<b>57</b>
Check List Testomat 2000® .....	58
<b>Contenido .....</b>	<b>Fehler! Textmarke nicht definiert.</b>
<b>Datos importantes de seguridad .....</b>	<b>60</b>
Uso reglamentario.....	60
Calificación del personal .....	60
Indicaciones de advertencia en este manual.....	61

Documentación adicional.....	61
Usted debe tener especialmente en cuenta lo siguiente: .....	61
Indicaciones generales .....	61
Al realizar el montaje .....	62
Durante el funcionamiento .....	62
Durante las tareas de limpieza .....	62
Al realizar el desmontaje.....	62
Eliminación.....	62
<b>Alcance del suministro.....</b>	<b>63</b>
<b>Descripción de las prestaciones .....</b>	<b>63</b>
<b>Indicaciones de uso.....</b>	<b>64</b>
<b>Montaje.....</b>	<b>65</b>
Uso del Testomat 2000® CL T/F en el rango de presiones de 0,3 a 1 bar .....	65
Montaje del Testomat 2000® CL T/F.....	65
Cierre la alimentación de agua y el drenaje de agua .....	65
Alimentación de agua .....	66
Drenaje de agua .....	66
Conexión de la tensión de red y dispositivos.....	67
Diagrama en bloques del Testomat 2000® CL T/F .....	67
Interior del Testomat 2000® CL T/F .....	67
Conexión de la tensión de red .....	69
Conexión de componentes de la instalación .....	70
Conexión de entradas y salidas.....	71
<b>Puesta en servicio .....</b>	<b>72</b>
Colocación de la botella del indicador .....	72
Succión del líquido indicador .....	72
Alimentación de agua .....	72
Calibración del equipo y carga de datos.....	73
<b>Funciones de los elementos de mando y visualización .....</b>	<b>73</b>
Encendido/apagado del equipo Testomat 2000® CL T/F.....	73
Funciones de visualización .....	74
Elementos de mando y su utilización .....	75
Sistemática de uso.....	76
<b>Protección por contraseña y programación básica .....</b>	<b>77</b>
Selección del modo operativo.....	78
Selección de la unidad de medida.....	80
Selección de parámetros (exclusivo en Testomat 2000® CL T) .....	80
<b>Carga de otros datos de programación básicos .....</b>	<b>82</b>
Lavado interno .....	82
Lavado externo .....	82
Pausa .....	83
Monitoreo de valores límite.....	83
Histéresis .....	84
Funciones de conmutación de las salidas de valor límite VL1 y VL2.....	85
Función conmutadora 0, duración .....	85
Función conmutadora 1, impulso.....	85
Función conmutadora 2, intervalo .....	85
Función conmutadora 3, a dos puntos .....	85
Función de encendido 4, duración/inversión .....	85
Función de encendido 5, campo VL1-VL2.....	86
Función IN1.....	86
Contador de agua .....	86
Alarma/Señal.....	87
Función AUX.....	87

Servicio II .....	88
Calibrado.....	88
Puesta a cero de las horas de servicio .....	90
Intervalo de mantenimiento.....	90
<b>Descripción de las señales de entrada/salida .....</b>	<b>91</b>
Interfaces (opcionales).....	93
Montaje de tarjetas de interfaz SK910/RS910.....	93
Monitoreo de un punto de medición .....	93
Monitoreo de dos puntos de medición.....	94
Cálculo de las corrientes de salida .....	95
Interfaz serie RS232 .....	95
<b>Descripción de las salidas de relé .....</b>	<b>96</b>
Lavado (válvula de lavado externa) .....	96
Salidas de valor límite VL1 y VL2 .....	96
Puntos de medición 1/2 (Alternar ambos puntos de medición) .....	97
AUX (salida con función programable) .....	97
Alarma (salida de señal de error) .....	98
Mantenimiento (Salida señal de mantenimiento).....	98
<b>Menú de información "i" .....</b>	<b>99</b>
Posibilidades de consulta: Asistencia al cliente, valores operativos, valores de programa, historial de errores, mantenimiento .....	99
<b>El menú "M" .....</b>	<b>100</b>
Programación de: Indicador, modo manual, lavado, lavado de cámara, vaciado de cámara, llenado de cámara, autotest, reseteo de mantenimiento, diagnóstico, fecha, hora, programación básica con contraseña .....	100
Estructura de la programación básica .....	102
<b>Señales de error/Ayuda ante averías.....</b>	<b>103</b>
Otras indicaciones .....	104
<b>Conservación y mantenimiento.....</b>	<b>105</b>
Descripción de las tareas de mantenimiento.....	105
Cuidado del equipo .....	106
<b>Piezas de repuesto y accesorios Testomat 2000® CL T/F.....</b>	<b>107</b>
Accesorios.....	108
<b>Datos técnicos .....</b>	<b>109</b>
Declaración de conformidad .....	110
<b>Instrumentos Testomat 2000®-Información general del producto</b>	<b>110</b>
Lista de comprobación Testomat 2000® .....	112



## Important safety information

- Please read these operating instructions carefully and completely prior to working with the instrument.
- Ensure that these operating instructions are always available for all users.
- These operating instructions must always be passed on to the new owner should Testomat 2000<sup>®</sup> CL T/F change hands.
- Always adhere to hazard warnings and safety information when using reagents, chemicals and cleaning agents. Please adhere to the respective safety data sheet! Download the safety data sheets for the supplied reagents at <http://www.heyl.de/en>.

### Intended use

The process photometer Testomat 2000<sup>®</sup> CL T and Testomat 2000<sup>®</sup> CL F are robust wet-chemical online monitors for monitoring the concentration of total chlorine (CL T) and free chlorine (CL F) in the measuring range 0 - 2.5 mg/l (ppm) using the photometric analysis principle. The feed water must be clear, colorless and free of undissolved particles. Applications include, e.g., the monitoring of disinfectant dosing in the drinking water field.

- Always adhere to the performance limits stated in the section entitled "Technical data".
- Always observe the application areas/application limits of the reagents and the requirements of the medium being measured.

To ensure correct and intended usage, always read and understand these instructions, especially the section entitled "Important safety information", prior to use.

The instrument is not used as intended if

- it is used in areas not specified in these instructions.
- it is used in areas which do not correspond to the ones described in these instructions.

### Qualification of the staff

Assembly and commissioning require fundamental electrical and process engineering knowledge as well as knowledge of the respective technical terms. Assembly and commissioning should therefore only be carried out by a specialist or by an authorized individual supervised by a specialist.

A specialist is someone who due to his/her technical training, know-how and experience as well as knowledge of relevant regulations can assess assigned tasks, recognize potential hazards and ensure appropriate safety measures. A specialist should always adhere to the relevant technical regulations.

## Warning notices in these instructions

The warning notices in these instructions warn the user about potential dangers to individuals and property resulting from incorrect handling of the instrument. The warning notices are structured as follows:

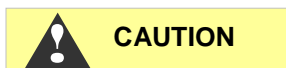

**NOTE**

---

### Description of the type or source of danger

Description of the consequences resulting from non-observance

- Preventive measures. Always adhere to these preventive measures.

---

“**DANGER**” indicates an immediate hazardous situation which, if not avoided, will result in death or serious injury.

“**WARNING**” indicates a potentially hazardous situation which, if not avoided, could result in death or serious injury.

“**CAUTION**” indicates a potentially hazardous situation which, if not avoided, could result in minor or moderate injuries or property damage.

“**NOTE**” indicates important information. If this information is not observed, it may result in an undesirable result or state.

## Further documents

Testomat 2000<sup>®</sup> CL T/F is a plant component. Therefore, always observe the maintenance manual of Testomat 2000<sup>®</sup> / Testomat ECO<sup>®</sup> and the documentation of the plant manufacturer.

## Pay particular attention to

### General instructions



- Adhere to health and safety regulations, electrical equipment safety regulations, and environmental protection regulations valid in the country of use and at the installation site.
- Adhere to national and local regulations during installation and commissioning.
- Always protect the instrument against moisture and humidity. It should never come into contact with condensation or splash water.
- Do not carry out any changes or modifications at the instrument which are not described in these instructions; failure to adhere to these instructions will negatively affect any warranty claims that you make thereafter.



## Installation

- Always completely disconnect the relevant plant part before installing the instrument or connecting/disconnecting it to/from the power supply. Secure the plant against reconnection.
- Only connect the instrument to the mains voltage specified on the rating plate.
- Always observe technical data and ambient parameters.

### NOTE

- Testomat 2000<sup>®</sup> CL T/F requires an interference free and stable power supply. If necessary, use a mains filter to protect Testomat 2000<sup>®</sup> CL T/F against interference voltages caused, e.g., by solenoid valves or large motors. Never lay connecting cables parallel to power cables.

## Operation

- Ensure that the maximum electrical load capacity of the relay outputs is never exceeded.
- Immediately switch off Testomat 2000<sup>®</sup> CL T/F and contact service staff if malfunctioning occurs. The warranty will be void if you tamper with or attempt to repair Testomat 2000<sup>®</sup> CL T/F. Repairs must be carried out by authorized service staff.

## Cleaning

- Only use a dry, lint-free cloth for cleaning.

## De-installation

- Prior to de-installing a defective instrument, always write down a description of the error (failure effect). It is only possible to repair a defective instrument (irrespective of the warranty period) if it has been de-installed and returned to us with a description of the error.

## Disposal

- Dispose of the instrument in accordance with national regulations.



## Scope of delivery

- 1 Testomat 2000<sup>®</sup> CL T/F
- 1 plastic bag containing screw caps with a hole and an insert for the screw cap of the reagent bottles
- 1 operating instructions

## Performance specifications

The process photometer Testomat 2000<sup>®</sup> CL T and Testomat 2000<sup>®</sup> CL F are robust wet-chemical online monitors for monitoring the concentration of total chlorine (CL T) and free chlorine (CL F) in the measuring range 0 - 2.5 mg/l (ppm) using the photometric analysis principle. Instrument operation is based on the DPD method according to EN ISO 7393-2. The analysis is implemented by adding three reagents, after a reaction time of approx. 1 minute (measuring time without flush time) the analysis result is shown.

- Simple, menu-driven operating and programming via a plain text display
- Freely selectable unit in ppm or mg/l
- High measuring accuracy provided by a precise piston-dosing pump
- Analysis initiation:
  - Automatic interval operation  
(Interval pause adjustable from 0 to 99 minutes)
  - External control
  - Volume controlled (water meter)
- Two independent limit values with hysteresis (1, 2 or 3 bad analyses) and adjustable switch functions
- Monitoring of two measuring points (change-over via external solenoid valves)
- Internal error documentation
- Programmable service address
- Programmable maintenance interval for a maintenance request
- Extended operating periods due to 500 ml reagent storage bottle
- **optional**
  - Interface (0/4-20 mA or 0/2-10 V) or
  - Interface RS 232 for a log printer

## Application instructions

- Wait at least 5 seconds before switching the instrument on and then off again at the main switch.
- In order for Testomat 2000<sup>®</sup> CL T/F to operate reliably, use Heyl Testomat 2000<sup>®</sup> reagents.
- Please note that oxidizing agents other than chlorine, e.g. ozone, chlorine dioxide or hydrogen peroxide, are also recorded and increase the measuring result! (For details, see EN ISO 7393 Section 9)
- If the measuring water contains more than 20 mg/l CO<sub>2</sub> (carbonic acid), incorrect evaluations cannot be excluded.
- The concentration of influencing contents can be determined by using our colorimetric TESTOVAL<sup>®</sup> test kit.
- Careful handling of the instrument increases both its operational reliability and service life! Therefore, carry out a visual inspection at regular intervals as described below:
  - Has the use-by-date of the reagent expired?
  - Are the hose connections of the dosing pump free of leaks?
  - Is there any air inside the dosing hoses?
  - Are all the water connections free of leaks?
  - Are the doors of the instrument closed properly?
  - Is the instrument heavily soiled?
  - Are the measuring chamber and the drain duct/drain hose clean?
- Trouble-free operation is only possible when maintenance is carried out on a regular basis! For more information, please refer to the section entitled "Maintenance" and the "Maintenance manual of Testomat 2000<sup>®</sup>/Testomat ECO<sup>®</sup>".
- If problems occur, please refer to the section entitled "Error messages/Troubleshooting".



### NOTE

---

#### Non-adherence to general instructions/handling instructions

- Non-adherence to the safety regulations valid in the country of use and the installation site may result in potential dangers to individuals and/or property.
  - In order to operate the instrument reliably, always adhere to the specified handling instructions! The monitoring functions of the instrument may malfunction, resulting in operational impairment.
  - Always follow the specified instructions.
- 

**Nothing herein should be construed as a warranty regarding the specific properties or results that can be expected from any specific application of Testomat 2000<sup>®</sup>. For specific Limited Warranty conditions, please consult the Gebrüder Heyl Analysentechnik GmbH Limited Warranty.**

## Installation



### Risks resulting from incorrect installation!

Risk of personal injuries due to electric shock and instrument malfunctioning.

- Install Testomat 2000<sup>®</sup> CL T/F at a location where it is protected against dripping or splash water, dust and aggressive substances – e.g. in a switch cabinet or on a suitable wall.

### NOTE

#### Information for trouble-free operation

Malfunctioning and incorrect evaluation of the instrument possible.

- Install Testomat 2000<sup>®</sup> CL T/F vertically and without mechanical stress.
- Install Testomat 2000<sup>®</sup> CL T/F at a vibration-free site.

### Operating Testomat 2000<sup>®</sup> CL T/F in the pressure range of 0.3 to 1 bar

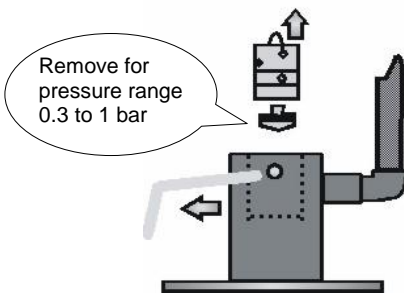

Prior to installation, please check whether lower operating pressure is required. The instrument is factory set for the operating range of 1 to 8 bar. Remove the flow controller valve body ⑩ to operate the instrument in the operating range of 0.3 to 1 bar (e.g. when using an aerator type R). This involves removing the retaining pin ⑨ from the controller/filter receiver ⑦. Subsequently use the metal bracket to remove the controller plug ⑪ from the borehole. Then remove the flow controller valve body ⑩ and reinsert the controller plug and the retaining pin.

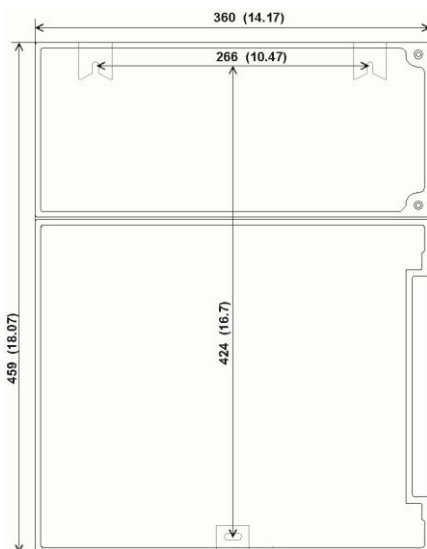

Dimensions in mm (inch)

### Installing Testomat 2000<sup>®</sup> CL T/F

Select an installation site where the water inlet hose can be kept as short as possible (max. 5 m).

- Please leave sufficient space on the left-hand side of the instrument to open the door.
- Drill the mounting holes as shown in the drawing on the left.
- Use three screws to attach the instrument at a suitable position in the switch cabinet or on a wall.

## Connecting the water inlet and outlet

### Information for trouble-free operation

Malfunctioning and incorrect evaluation of the instrument possible.

- The water pressure must be between 0.3 bar and 8 bar
- Avoid strong pressure fluctuations
- The measuring water temperature must be between 10 °C and 40 °C
- For temperatures above 40 °C, the KCN type cooler should be installed in the branch line of Testomat 2000® CL T/F.

### NOTE

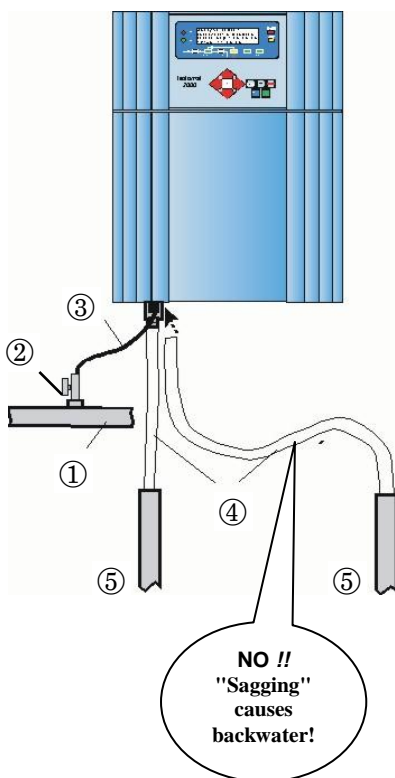

### Water inlet

The measuring water is taken from the main water line of the water treatment plant and fed to the inlet connection of Testomat 2000® CL T/F. The instrument is equipped with a plug connector for plastic hoses 6/4 x 1 (external diameter 6 mm/ internal diameter 4 mm, wall thickness 1 mm) as standard.

- Install the connection for the branch line of Testomat 2000® CL T/F directly at the main water line ① directly after the water treatment plant
- It is important that the branch line connection is laid vertically upwards in order to prevent dirt particles from entering the instrument from the main water line.
- Install a manually operated shut-off valve ② in the branch to Testomat 2000® CL T/F.
- Use an opaque plastic hose 6/4 x 1 (max. length 5 m) for the water inlet ③.
- Flush the inlet to remove any dirt particles.

When operating within a pressure range of 0.3 to 1 bar or with a supply via a booster pump, please remove the valve body from the controller and the filter housing. The pump should have a feeding capacity of between 25 and 35 liters/hour and be resistant to the medium being measured.



### When using a cooler

- The hot water can cause burns and damage wetted parts of Testomat 2000® CL T/F.

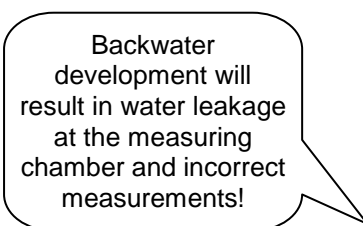

### Water outlet

The feed water flows through the measuring chamber to the drain via the outlet hose.

- Connect the outlet connection of Testomat 2000® CL T/F to an opaque outlet hose ④ (internal diameter 14 mm).
- Lay this hose without **backwater development** and any siphoning effect, e.g. via an open funnel, to the drain. ⑤

## Connecting the power supply and devices



**WARNING**

### Risk of electric shocks during installation!

If the power supply is not disconnected prior to installation, it may result in personal injuries, destruction of the product or damage to plant parts.

- Always disconnect the relevant plant parts before installing Testomat 2000<sup>®</sup> CL T/F.
- Only use tested cables with sufficient cross-sections for the connections.

### NOTE

### Risk of damages caused by electromagnetic fields!

- If Testomat 2000<sup>®</sup> CL T/F or the connecting cables are installed parallel to power cables or in close proximity to electromagnetic fields, the instrument may be damaged or measurements incorrect.
- Ensure that connecting cables are as short as possible.
- Always install connecting cables and power cables separately.
- Connect the instrument to the protective earth conductor (for 230/115 VAC).
- Protect Testomat 2000<sup>®</sup> CL T/F against interference voltages – e.g. by using a mains filter.
- Shield the instrument against strong electromagnetic fields.

## Block diagram Testomat 2000<sup>®</sup> CL T/F

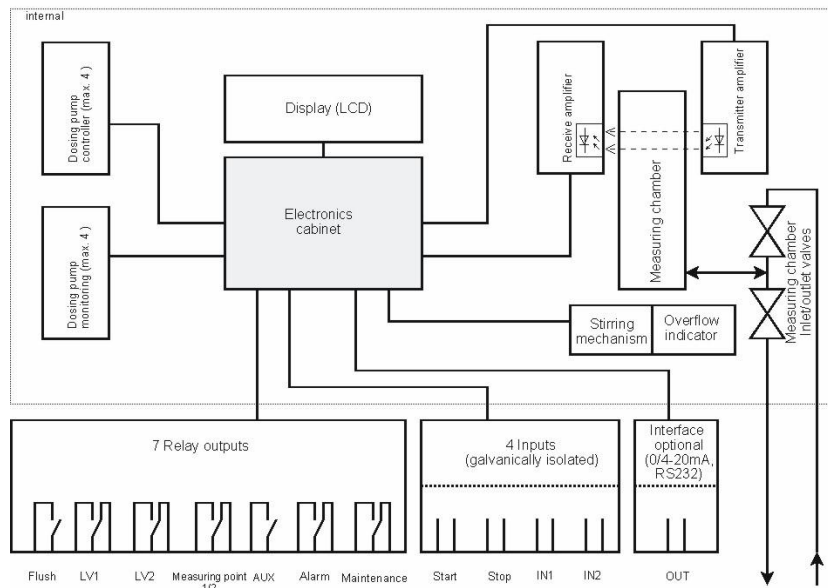

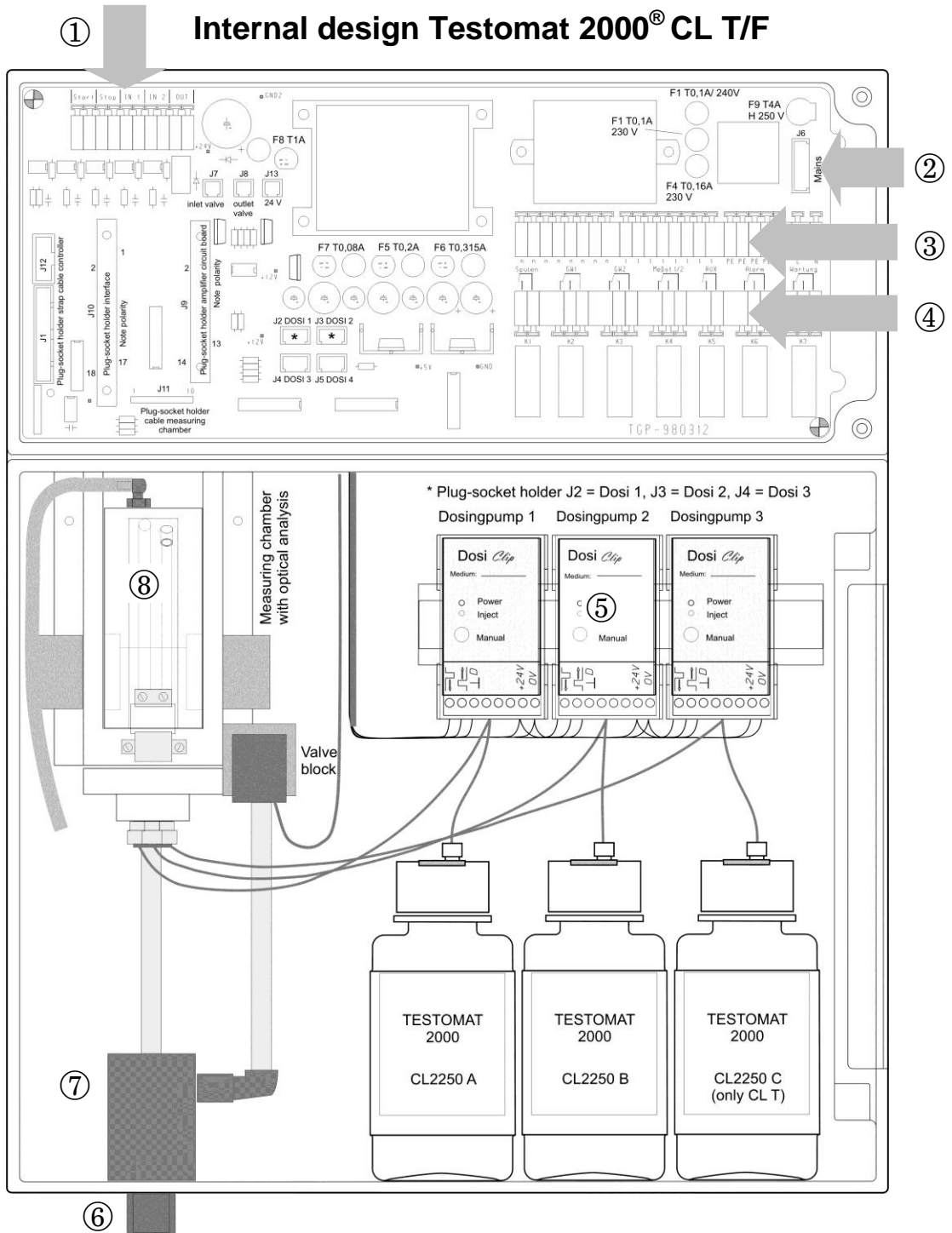

①	Terminal strip for inputs Start, Stop, IN1, IN2, and output OUT
②	Mains switch
③	Terminal strip for power input and power output
④	Terminal strip for relay outputs
⑤	Dosing pump
⑥	Water connections, inlet and outlet
⑦	Controller/Filter receiver
⑧	Measuring chamber



### Connecting the mains voltage

Only connect the instrument to the specified mains voltage. Refer to the rating plate for the appropriate mains voltage. Connect the cables as follows:

- Loosen both fastening screws ① and open the upper door. The terminal box is now accessible.
- Pierce the required rubber cable glands ② with a screwdriver and insert the cable through the bush into the terminal box (1)
- Subsequently pull back the cable until the bush has been turned over (2).
- Connect the power supply to terminals PE, N, L or for 24 V instruments to terminals U, V.
- Connect the conductor to the terminal block as shown on the left ③.
- Ensure that the leads are held securely in the terminals.
- Proceed as shown in figure ④ to loosen the connection.



### Incorrect mains supply/electrical connection

An inappropriate mains supply and incorrect electrical connection of the plant components as well as the inputs/outputs can result in personal injuries and damage to Testomat 2000® and the plant as a whole.

- Refer to the rating plate for the appropriate mains voltage.
- Make sure that electrical connection work is only carried out by trained and qualified staff.

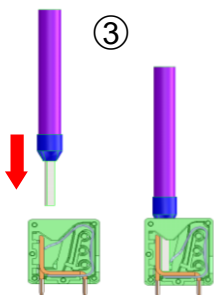

Insert the conductor with ferrule or the solid conductor into the round input.

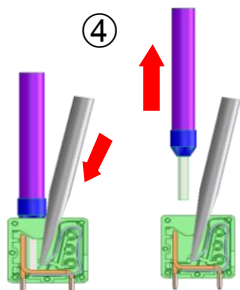

1. Insert a screwdriver into the square opening without force in order to open the terminal.
2. Once the terminal has been opened, remove the conductor.

Terminal	Type	Function	Comment
PE	IN	Protective earth conductor (5x)	Only for mains 115/230 V !
N (U) L (V)	IN	Mains, N= neutral conductor (U=24 V) Mains, L= phase (V=24 V)	Mains input 24 V / 115 V / 230 V
n I	OUT	Neutral, switched (8x) Phase, switched (8x)	Mains for consumers, max. 4 A

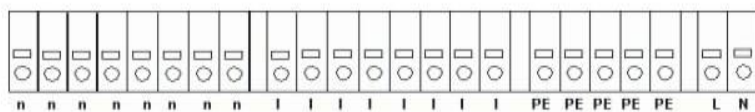

**Connection example**  
Limit value contact LV 1  
switches mains voltage

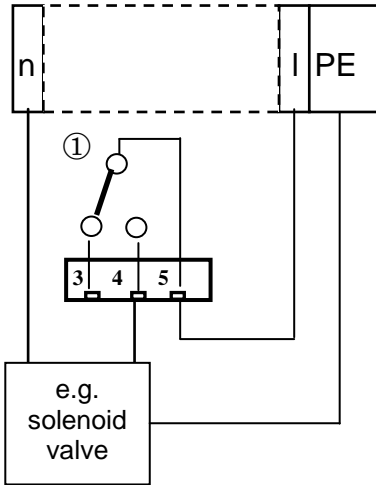

### Connecting the plant components

- Connect the plant components to the output terminals of relays 1 to 19 (e.g. valves).
- If the plant components require mains voltage, connect the switched mains voltage (I) to the common contact ① of the respective relay (see the connection example for 230 VAC on the left).
- Connect the neutral conductor of the plant component to one of the terminals (n).
- For components with a protective earth conductor connection, connect it to the PE connection.
- Ensure that the leads are held securely in the terminals.

(Drawn relay positions: Instrument de-energized)

No.	Terminal	Type	Function	Comment
1 2	<b>Flush</b>	OUT	External flush valve	Isolated relay output, max. 240 VAC, 4 A
3 4 5	<b>LV1</b>	OUT	Limit value output 1 – N/C Limit value output 1 – N/O Limit value output 1 - Common	Isolated relay output, max. 240 VAC, 4 A
6 7 8	<b>LV2</b>	OUT	Limit value output 2 – N/C Limit value output 2 – N/O Limit value output 2 - Common	Isolated relay output, max. 240 VAC, 4 A
9 10 11	<b>M. point. 1/2</b>	OUT	Measuring point 1 – N/C Measuring point 2 – N/O M. point switch-over - Common	Isolated relay output, max. 240 VAC, 4 A
12 13	<b>AUX</b>	OUT	Universal output	Isolated relay output, max. 240 VAC, 4 A
14 15 16	<b>Alarm</b>	OUT	Fault message output – N/C Fault message output – N/O Fault message output - Common	Isolated relay output, max. 240 VAC, 4 A
17 18 19	<b>Maintenance</b>	OUT	Maintenance message – N/C Maintenance message – N/O Maintenance message - Common	Isolated relay output, max. 240 VAC, 4 A

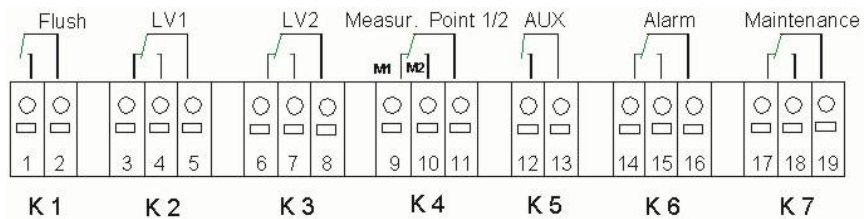



## Connecting the inputs and outputs

Testomat 2000<sup>®</sup> CL T/F has the following connections for control and monitoring functions.

- Do not connect an external voltage to these connections!
- Ensure that the leads are held securely in the terminals.
- Use the two fastening screws to close the upper door once installation has been completed.

No.	Terminal	Type	Function	Comment
20 21	<b>Start</b>	IN	External analysis start common earth for inputs	Only connect isolated normally open contact!
22 23	<b>Stop</b>	IN	External analysis stop common earth for inputs	Only connect isolated normally closed/open contact!
24 25	<b>IN1</b>	IN	Universal input 1 common earth for inputs	Only connect isolated normally closed/open contact!
26 27	<b>IN2</b>	IN	Universal input 2 (water meter) common earth for inputs	Only connect isolated normally open contact!
⊥ 28 29	<b>OUT</b>	OUT	Earth 0/4 - 20 mA galvanically separated or serial interface RS232	Earth = ⊥ 28 = (+) or (TxD) 29 = (-) or (RxD)

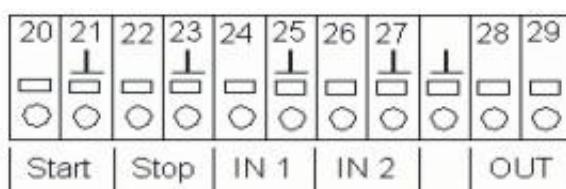

For more information, please refer to the section entitled "Description of the signal inputs/outputs".

# Commissioning

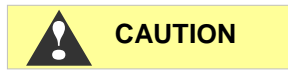

## Handling of reagents/indicators

Incorrect handling can result in personal injuries and/or damage to the instrument or plant components.

- Adhere to the respective safety data sheet!
- Trouble-free operation of Testomat 2000<sup>®</sup> CL T/F is only guaranteed when using Heyl Testomat 2000<sup>®</sup> reagents!

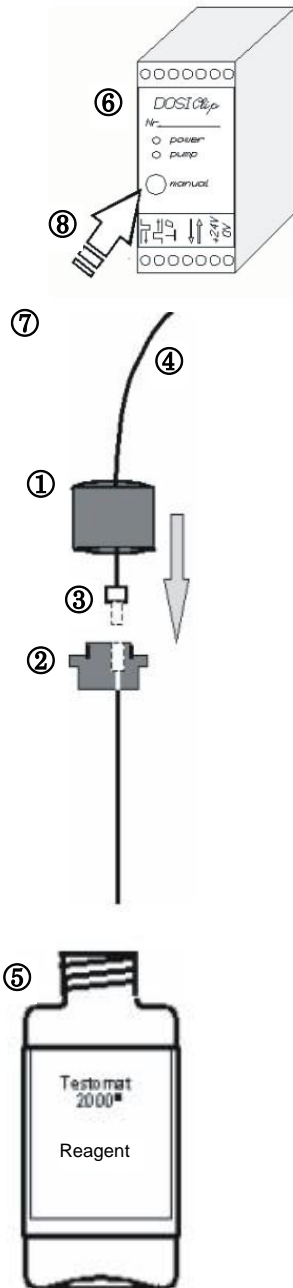

## Inserting the reagent bottle

- Open the lower housing door by pulling on the right-hand side.
- Remove the cap from the reagent bottle.
- Remove the plastic bag from inside the lower housing door. The plastic bag contains the screw cap with hole ① and the insert ② for the screw cap.
- Connect the parts as shown on the left.
- Screw the hose connector ③ of the intake hose ④ hand-tight into the insert ②.
- Place the insert with the screwed-in intake hose into the reagent bottle.
- Now screw the screw cap with hole ① hand-tight onto the reagent bottle. ⑤

## Extracting the reagent

- Switch the instrument on and press the "STANDBY" key.
- During operation, the pump (DOSIclip) ⑥ automatically extracts reagent.
- To ensure that reagent is available for the initial analyses, the intake hose ④ and the transport hose ⑦ must be filled with reagent from the pump up to the measuring chamber.
- Press the "manual" ⑧ key several times until the intake hose ④ and the transport hose ⑦ are filled with reagent up to the measuring chamber (always switch on the instrument at the mains switch first!)
- If necessary, manually tighten the hose connectors of the intake and transport hose slightly in case of bubble formation.

## Opening the water inlet

- Open the lower housing cover.
- Slowly open the manually operated shut-off valve to prevent the measuring chamber overflowing. The flow regulator requires a few seconds to function correctly.
- Make sure that the water conducting parts are not leaky.

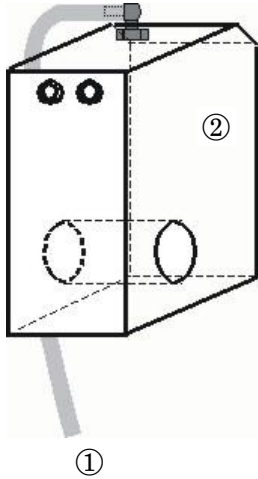

- If water sprays from the tube ① of the measuring chamber ②, reduce the amount of inlet water via the manually operated shut-off valve. It should take 2 to 6 seconds to fill the measuring chamber!

### Instrument settings and data input

- Please read the following information before carrying out settings and entering data for operating the instrument.

## Functions of the operating and display elements

The Testomat 2000<sup>®</sup> CL T/F display shows operating statuses and measured values. The input keys for programming (cursor block) and the function keys are located underneath the display.



### Switching Testomat 2000<sup>®</sup> CL T/F on/off

- (1) Mains switch  
Use this switch to switch the instrument on or off.
- (2) Instrument fuse (inside the instrument)  
This fuse protects Testomat 2000<sup>®</sup> CL T/F and the outputs against overloads and short circuits.

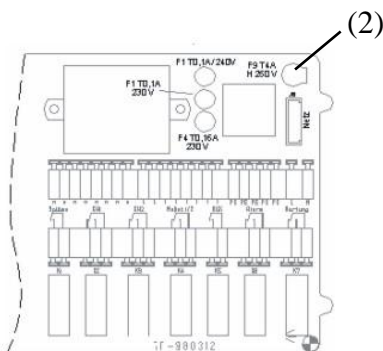

## Display functions

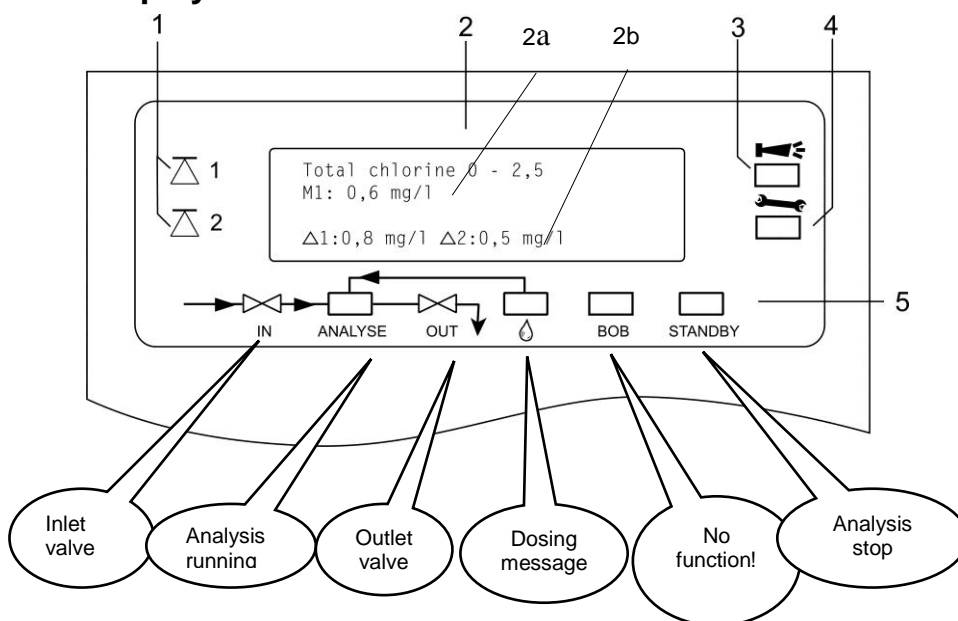

All error and warning messages are alternately shown in line 1 of the standard display!

### 1 Limit value status displays (red/green)

The display 1 illuminates red if limit value 1 has been reached or exceeded. The display 1 illuminates green if the value falls below the limit value. The same principle applies to limit value 2 and display 2. The behavior of switch function 4 is inverse. The behavior of switch function 4 is inverse. With switch function 5 both displays illuminate green if the measured value is within the range of LV1 and LV2.

### 2 Text display (4 lines)

Displays the current analysis result as well as all important statuses and programming data.

2a = The current measured value for measuring point 1 (M1) and 2 (M2) is displayed in line 2 and 3.

Value exceeds the measuring range = ">" e.g. M1: > 2.5 mg/l

2b = The set limit values LV1 and LV2 are displayed in line 4

### 3 Alarm (red)

Indicates malfunctioning/error message or warning message.

### 4 Maintenance message (yellow)

Indicates current maintenance requests

### 5 Status display of the active instrument components (line)

Six displays indicate the current instrument and analysis status

## NOTE



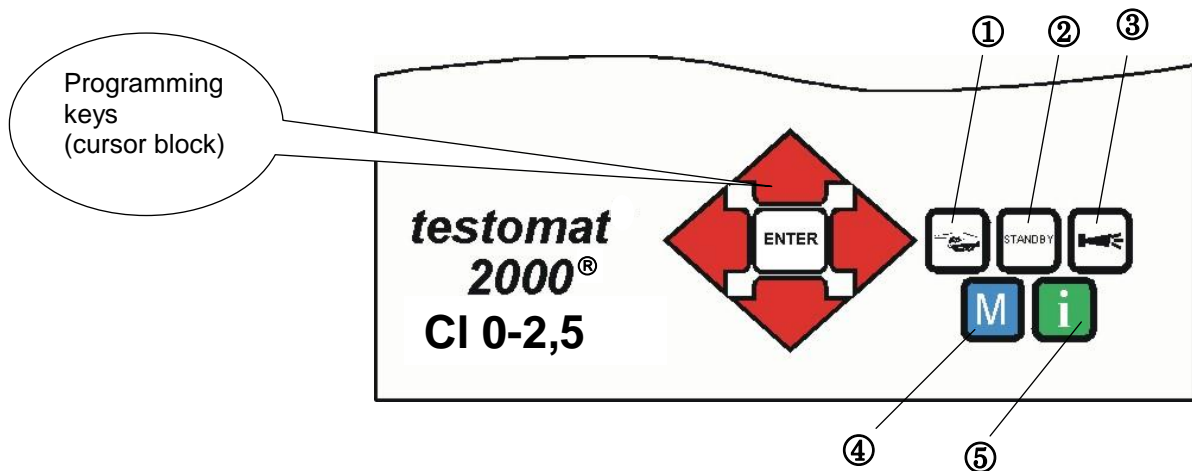

### Canceling error messages/warning messages

- Press  to acknowledge the message and, if necessary, eliminate the cause of the fault.

## Operating elements and operating system



### Function keys

	Press the " <b>manual</b> " key ① to start an analysis by hand
	Press the " <b>STANDBY</b> " key ② to put the instrument into standby mode (automatic analyses are not carried out: analysis stop)
	Press the " <b>Horn</b> " key ③ to acknowledge error and warning messages
	Press the " <b>M</b> " key ④ to open the programming menu for user specific and instrument specific settings
	Press the " <b>i</b> " key ⑤ to call all instrument information and settings

(M)enu key



Cursor block



If you wish to carry out settings or enter data, or if alterations are necessary, press the "**M**" key to open the programming mode. Use this key when *in the menu* to go to the higher order menu items or to exit the programming mode. Please note: The basic program is password protected!

### Programming keys (cursor block)

Use the programming keys (cursor block) to navigate in the menu, to select the desired functions and to enter necessary instrument and plant specific data. Press the "ENTER" key to select the submenu item and to confirm and accept the selection or data input.

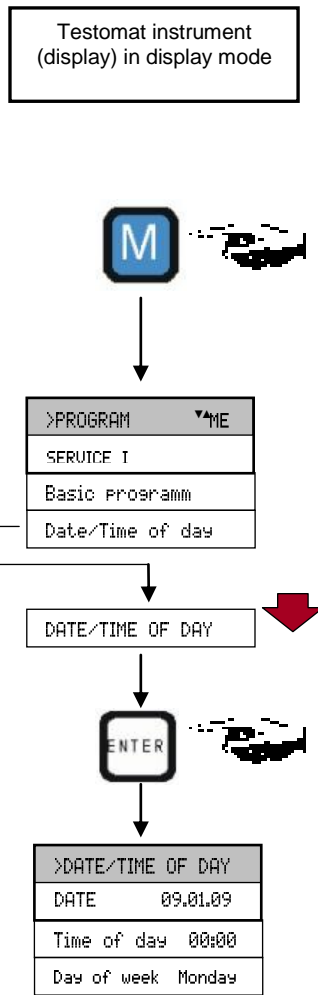

## Operating system

Instrument settings and data input

Date, time and weekday input

- Press the "M" key

The basic menu ">PROGRAM" appears

- Use the cursor block to select the desired menu item "Date/Time of day"

The selection appears in CAPITAL LETTERS.

- Press "ENTER" to confirm your selection

The selected submenu ">DATE/TIME of day" appears

The menu item "DATE" has already been selected (capital letters)

- Press "ENTER" to confirm the menu item "DATE"

The cursor flashes in the date field: "09.01.09"

- Use the cursor keys to select the desired number

- Use the keys to move the cursor to the next input field

- Repeat this input process until the year has been entered

- Press "ENTER" to confirm the entry

The date has now been entered.

Exit the menu item "DATE" in order to set the time.

- Use the cursor block to select the desired menu item "TIME OF DAY"

- Press "ENTER" to confirm your selection

The cursor flashes at the first position of the time: "00:00"

- Use the cursor keys to select the desired number

- Use the keys to move the cursor to the next input field

- Repeat this input process until the seconds have been entered

- Press "ENTER" to confirm the entry

The time has now been entered.

Exit the menu item "TIME OF DAY" to set the weekday

- Use the cursor block to select the desired menu item "DAY OF WEEK"

- Press "ENTER" to confirm your selection

- Use the cursor block to select the selected weekday

- Press "ENTER" to confirm the entry

- Press the "M" key twice to end programming

The standard measured value display appears on the display

## Password protection and basic program

Testomat instrument (display) in display mode

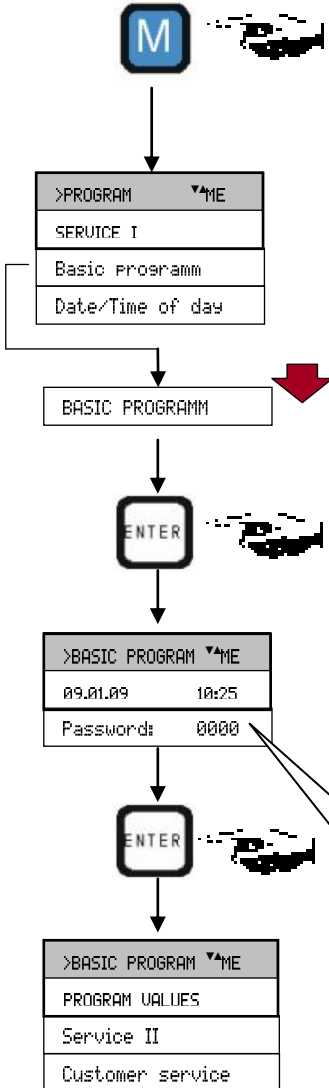

A four-digit password is required to enter data and to carry out settings in the basic program. The password is the current time of Testomat 2000® CL T/F in reverse order.

### Password entry

- Press the "M" key
  - The basic menu ">PROGRAM" appears
- Use the cursor block to select the desired menu item "Basic program"
  - The selection appears in CAPITAL LETTERS.
- Press "ENTER" to confirm your selection
  - The selected submenu ">BASIC PROGRAM" appears
- Press "ENTER" to confirm the menu item "BASIC PROGRAM"
  - The cursor flashes in the "Password:" field ■■■■
- Use the cursor keys to enter the time in *reverse order*: "5201"
- Press "ENTER" to confirm the entry

The selection menu for the basic program appears. You can now enter the plant specific data.

Please enter the time in reverse order:  
=> 5201

## Selecting the operating mode

Under the menu item "Mode of Operation" it is possible to select the type of analysis controller. Testomat 2000® CL T/F provides numerous selection options: Time control, quantity control via water meter, dynamic analysis start and external analysis start.

**Time controlled**  
Internal start via a timer.

Shortest interval = 0 minutes between analyses. Largest interval = 99 minutes.

The analysis interval (time between two analyses) is determined by the duration of the supplementary program AUX, the set flush times (internal and external), the programmed interval and the duration of the analysis. The analysis duration depends **directly** on the measured value.

```
>MODE OF OPERATION *ME
TIME CONTROLLED *
Volume interval
External (Start)
```

### Selecting the time control

- In >BASIC PROGRAM, select  
=> PROGRAM VALUES=> MODE OF OPERATION=> TIME CONTROLLED
- Press "ENTER" to confirm the selection  
(An asterisk " \* " appears at the end of the line)  
("TIME CONTROLLED" " \* " is preset)

```
>FLUSH TIMES/INTERVAL *ME
INTERNAL FLUSH TIME 00s
External flush time 00s
Interval pause 01m
```

Enter the interval pause and the flush times

- In >BASIC PROGRAM, select  
=> PROGRAM VALUES=> FLUSH TIMES/INTERVAL  
=> INTERVAL PAUSE
- Enter the "INTERVAL PAUSE" in minutes (m)  
(1 minute is preset)
- Enter the "INTERNAL FLUSH TIME" in seconds (s)  
(00 seconds (s) is preset)
- Enter the "EXTERNAL FLUSH TIME" in seconds (s)  
(00 seconds (s) is preset)
- Press "ENTER" to complete all the entries

### Analysis interval

Sequence of times

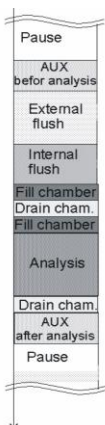

### NOTE

#### Duration of the analysis interval

- The analysis interval is the addition of the "AUX before/after analysis", "Internal flush" and "External flush" times and the measuring value dependent analysis duration (see diagram on the left)



**Volume controlled**

Start via water meter

Minimum interval = 1 liter, maximum interval = 9999 liters. The analysis is carried out once the programmed water quantity has been measured. The line and the measuring chamber are flushed prior to the analysis (observe the programmed flush times).

>VOLUME INTERVAL ▲ME
0001

**Selecting the volume control**

➤ In >BASIC PROGRAM, select  
=>PROGRAM VALUES=>MODE OF OPERATION=> VOLUME  
INTERVAL

➤ Press "ENTER" to confirm the selection

The menu on the left appears.

➤ Enter the respective flow rate in liters

➤ Press "ENTER" to confirm the entry

>TYPE OF WATER METER ▲ME
1 LITRE/IMPULSE
2.5 Litres/Impulse
5 Litres/Impulse
10 Litres/Impulse
100 Litres/Impulse *
500 Litres/Impulse
1000 Litres/Impulse

**Selecting the type of water meter**

➤ Select the >BASIC PROGRAM menu  
=>PROGRAM VALUES=> WATER METER=> TYPE OF WATER  
METER

➤ Select the water meter constant (liter/impulse)

(100 liters/impulse " \* " is factory set)

➤ Press "ENTER" to confirm the selection

**Volumen control /  
Time priority**

The analysis is carried out once the programmed water quantity has been measured. An analysis is always triggered with higher priority when the programmed interval time has been reached.

>MODE OF OPERATION ▲ME
TIME CONTROLLED *
Volume interval
External (Start)

**Selecting the volume control/time priority**

➤ The process is the same as for "Selecting the time control"

➤ The process is the same as for "Selecting the volume control"

➤ Press "ENTER" to confirm all the entries

**External  
analysis start**

**External analysis start**

External analysis start occurs via a contact at the **start input**.

Note: The current analysis interval can be interrupted by triggering a contact at the **stop input**.

### Analysis interval

Sequence of times

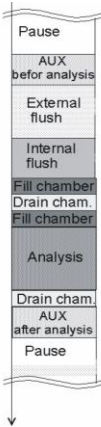

### Typical analysis cycle

1. Flush the measuring chamber and line
2. Fill the measuring chamber
3. Check the sample water for soiling  
The stirring mechanism is switched on  
Dose the reagents 12 x reagent A, 5 x reagent B  
**(only with CL T)** 2x reagent C  
Allow a reaction time of one minute
4. Display the measuring result
5. Drain the measuring chamber
6. Waiting time until the next analysis

### Selecting the display unit

It is possible to program the unit of the displayed value. The units mg/l and ppm can be selected. All the following inputs and displays will then be displayed in the programmed unit.

>DISPLAYED UNIT	▼▲ ME
DISPLAY in mg/l	*
Display in PPM	

- In >BASIC PROGRAM, select  
=> PROGRAM VALUES=> DISPLAYED UNIT
- Select the desired unit
- Press "ENTER" to confirm the selection

### Parameter (only Testomat<sup>®</sup> 2000 CL T)

With the Testomat 2000<sup>®</sup> CL T/F you can measure free chlorine or total chlorine. Please choose the parameter you need ("m"-menu). For free chlorine the reagents A and B must be connected, for total chlorine the reagents A, B and C must be connected. Please ensure that the reagents are correctly fitted.

>PARAMETER	▼▲ ME
FREE CHLORINE	*
Total chlorine	

- In >BASIC PROGRAM, select  
=> PROGRAM VALUES=> DISPLAYED UNIT
- Select the desired unit
- Press "ENTER" to confirm the selection

1.) When you change from total to free chlorine, you have to set the parameter "Free chlorine" in the menu and disconnect the tube of the reagent C from the chamber holder block. Close the hole with the blind plug! The reagent C disturbs the measuring of the free chlorine if this is not done!

PARAMETER
Free chlorine *
Total chlorine

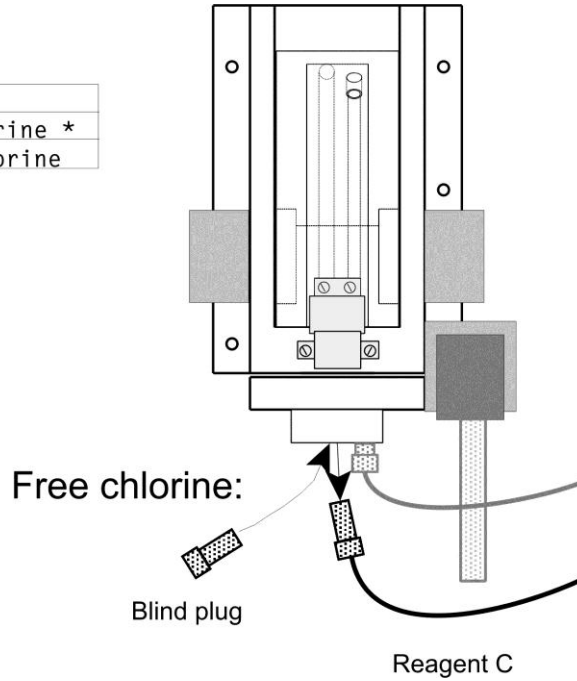

2.) When you change from free to total chlorine, you have to set the parameter "Total chlorine" in the menu and connect the tube of the reagent C to the chamber holder block!

Changing the parameters

PARAMETER
Free chlorine
Total chlorine *

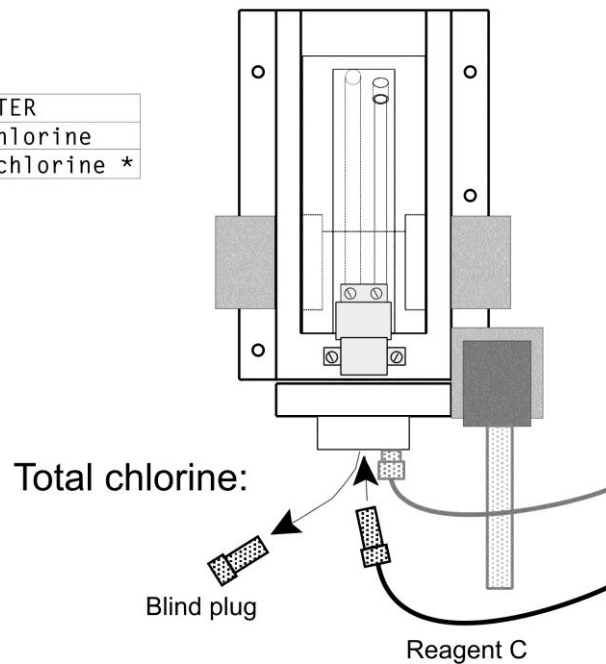

## Entering further basic program data

For selecting and entering data for these functions, please proceed as described under "Entering basic program data".

### Internal flushing

To ensure that the analyzed sample represents the current value, the sampling line must be sufficiently flushed. If the plant has been out of operation for a longer period or in case of long analysis intervals, we recommend you to select a flushing time greater than 60 seconds. Flushing starts by simultaneously opening the inlet and the outlet valve of Testomat 2000® CL T/F.

#### Duration of the analysis interval

**NOTE**

- The analysis interval depends directly on the programmed flushing time. If, e.g., a flushing time of 90 seconds has been set, the actual analysis interval cannot be less than 90 seconds.

>FLUSH TIMES/INTERVAL ▼▲ ME
INTERNAL FLUSH TIME 00s
External flush time 00s
Interval pause 01m

- In >BASIC PROGRAM, select  
=>PROGRAM VALUES=>FLUSH TIMES/INTERVAL
- Enter the "FLUSH TIMES/INTERVAL" in seconds (s)
- Press "ENTER" to confirm the entry

**NOTE**

#### Setting the internal flushing time

- For connections longer than 3 m and with an internal hose diameter of 6 mm a minimum internal flushing time of 10 seconds is required to ensure that a valid sample is taken from the sampling line. The required quantity of flush water for one-minute internal flushing is 0.5 liters.

### External flushing

If very short analysis intervals are required, or if a very long (several meters) sampling line or a line with a large diameter is used, an external flush valve should be installed upstream of Testomat 2000® CL T/F. The external flush valve has to be connected to the "Flush" outlet. If the unit is used for monitoring two measuring points, external flushing prevents incorrect measurements caused by sample mixing. The external flushing time for the valve depends, just as the flushing time for unit flushing does, on the length and diameter of the supply line to Testomat 2000® CL T/F.

>FLUSH TIMES/INTERVAL ▼▲ ME
INTERNAL FLUSH TIME 00s
External flush time 00s
Interval pause 01m

- In >BASIC PROGRAM, select  
=>PROGRAM VALUES=>FLUSH TIMES/INTERVAL
- Enter the "FLUSH TIME/EXTERNAL" in seconds (s)
- Press "ENTER" to confirm the entry

## Interval pause

If the analysis is triggered via a timer, the interval between two analyses (plus flushing time) is determined by the interval pause. The shortest interval can be 0 minutes. In this case, analyses are carried out continuously. The longest interval is 99 minutes.

>FLUSH TIMES/INTERVAL ▾▲ ME	
INTERNAL FLUSH TIME	00s
External flush time	00s
Interval pause	01m

- In >BASIC PROGRAM, select  
=> PROGRAM VALUES=> FLUSH TIMES/INTERVAL
- Enter the "INTERVAL PAUSE" in minutes (m)
- Press "ENTER" to confirm the entry

## Limit value monitoring

It is possible to program the limit values on a continuous scale. Two limit value outputs are available for monitoring. This ensures that two limit values or two measuring points can be monitored. The functions of the allocated relay outputs can be programmed independently of each other.

Monitoring of two limit values

If the unit is used for monitoring two *limit values*, the limit value outputs are permanently allocated to these limit values!

 1 LV1 = Limit value 1       2 LV2 = Limit value 2

Monitoring of two measuring points

If the unit is used for monitoring two *measuring points*, the limit value outputs are permanently allocated to these measuring points!

 1 LV1 = Measuring point 1       2 LV2 = Measuring point 2

If the limit value LV1 has been exceeded, the limit value control display  1 lights up **RED** and the relay output LV1 reacts as programmed in the switch function. If the limit value has not been exceeded, the display lights up GREEN. The same applies for the limit value LV2. The behavior of switch function 4 is inverse. With switch function 5 both displays illuminate green if the measured value is within the range.

>LIMIT VALUES ▾▲ ME	
LIMIT VAL. 1:	0.25PPM
LIMIT VAL. 2:	0.15PPM

- In >BASIC PROGRAM, select  
=> PROGRAM VALUES=> LIMIT VALUES
- Enter the values for "LIMIT VALUE 1" or "LIMIT VALUE 2"
- Press "ENTER" to confirm the entry

Suppression of bad analyses

>HYSTERESIS LV1 ▼▲ME	
ANALYSIS (1,2,3)	1

>HYSTERESIS LV2 ▼▲ME	
ANALYSIS (1,2,3)	1

## Hysteresis

The respective limit value output only switches after the first, second or third bad analysis (suppression of the first or the second measured value). This increases the reliability of the analysis evaluation, e.g. after the measuring point has been switched over or if the sampling line has not been flushed sufficiently. The hystereses of the two outputs LV1 and LV2 can be set independently of each other.

With a hysteresis of "2", the next analysis is immediately carried out when the limit value of this analysis has been exceeded for the first time. The respective output is only switched after the limit value of this analysis has been exceeded for a second time. With a hysteresis of "3", the respective output only switches when the limit value of this analysis has been exceeded for a third time. This setting is only reactivated once the value has fallen below the limit value! The behavior of switch function 4 is inverse.

With switch function 5 hysteresis occurs if limit value LV1 is exceeded and LV2 is not achieved.

(The basic setting for LV1 and LV2 is 1)

- In >BASIC PROGRAM, select  
=> PROGRAM VALUES => HYSTERESIS LV1 or HYSTERESIS LV2
- Enter the number of analyses
- Press "ENTER" to confirm the entry

## Switch functions of the limit value outputs LV1 and LV2

Schematic representation of switch functions

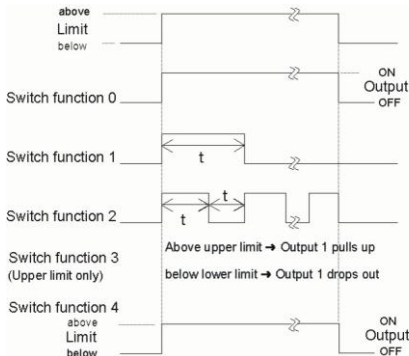

### Switch function 0, duration

If the limit value LV1 or LV2 has been exceeded, the output relay LV1 or LV2 reacts. If the measured value falls below the limit value LV1 or LV2, the relevant relay drops out again.

### Switch function 1, impulse

If the measured value exceeds the limit value LV1 or LV2, the relevant output switches for a settable time ( $t$ ).

The respective output always remains switched for the set time, irrespective of how long the limit value has been exceeded. A new impulse is only possible once the value has fallen below the limit value!

### Switch function 2, interval

If the limit value has been exceeded, the respective output switches at intervals with the settable time ( $t$ ) = impulse or interval as long as the limit value is exceeded. The switching on time and the interval are the same.

### Switch function 3, two-point

If the upper limit value LV1 has been exceeded, the output relay LV1 switches. If the value falls below the lower limit value LV2, the output relay LV1 drops out again. The output relay LV2 switches according to the programmed switch function.

The function 3 is only possible if different values are used for the limit values LV1 and LV2 with just **one** measuring point. For example, for LV1 = 2 mg/l and for LV2 = 1 mg/l.

### Switch function 4, Duration/inverse

If the measured value falls below the limit value LV1 or LV2, the output relay LV1 or LV2 reacts. If the limit value LV1 or LV2 has been exceeded, the relevant relay drops out again.

>FUNCTION LV1	▼▲ ME
DURATION	*
Duration/inverse	
Impulse	
Interval	
Two point	
Range LV1-LV2	
Time:	00m:10s

>FUNCTION LV2	▼▲ ME
DURATION	*
Duration/inverse	
Impulse	
Interval	
Time:	00m:10s

- In >BASIC PROGRAM, select  
=> PROGRAM VALUES=> FUNCTION LV1 or FUNCTION LV2
- Select the duration, impulse, interval or two-point (only for LV1)
- Enter the time (only for switch function 1 and 2)
- Press "ENTER" to confirm the entry

## Switch function 5, range LV1-LV2

Monitoring the range between limit values LV1 and LV2. If limit value LV1 is exceeded, relay LV1 switches and LED "LV1" illuminates red.

If limit value LV2 is not achieved, relay LV2 switches and LED "LV2" lights up red. If the measured value is within the range, both relays are deactivated and both LEDs illuminate green.

If this function has been selected, no other function can be selected for limit value LV2 in the menu item FUNCTION LV2.

## Function IN1

An external measuring point switch-over takes place via this input if you have programmed "2 measuring points externally". The active status of IN1 has to be programmed according to the output function of the controller (volt-free contact required!).

>MEASURING POINTS ▾▲ME
1 Measuring Point
2 Meas. Points int.
2 MEAS. POINTS EXT. *

- In >BASIC PROGRAM, select  
=> PROGRAM VALUES => MEASURING POINTS => 2 MEASURING POINTS EXTERNAL
- Press "ENTER" to confirm the entry

>FUNCTION IN1 ▾▲ME
NORMALLY OPEN CONTACT *
Normally closed contact

- In >BASIC PROGRAM, select  
=> PROGRAM VALUES=> FUNCTION IN1
- Select a normally closed or normally open contact
- Press "ENTER" to confirm the entry

## Water meter

It is necessary to connect a water meter to **input IN2** for quantity-dependent analysis start, for dynamic analysis control and for monitoring the operation of the water treatment plant (plant monitoring). Program the corresponding water meter rating.

>TYPE OF WATER METER *▲ME
1 LITRE/IMPULSE
2.5 Litres/Impulse
5 Litres/Impulse
10 Litres/Impulse
100 Litres/Impulse *
500 Litres/Impulse
1000 Litres/Impulse

- In >BASIC MENU, select  
=> PROGRAM VALUES=> TYPE OF WATER METER
- Select the water meter rating
- Press "ENTER" to confirm the entry



## Alarm/Message

>ALARM/MESSAGE ▼▲ME		
REAGENT LOW LEVEL	A	A/M/-
Low water pressure	A	A/M
Ff. optics	A	A/M
Ff. dosing pump	A	A/M
Ff. outlet to drain	M	A/M
Mf. dirtiness	A	A/M/-
Power failure 24V	M	A/M
Mf. turbid	M	A/M/-
Transfer error	M	A/M/-
Meas. range exceeded	M	A/M/-
Maint. int. exceeded	M	A/M/-

A=Alarm, M=Message  
 - = no action  
 Ff.=Function fault  
 Mf.=Measuring fault

The instrument is equipped with an alarm relay output for signaling faults. The events which mean a fault at the instrument or are intended to trigger a message, can either trigger an alarm "A" (continuous contact) or a message "M" (2-second impulse).

The faults are recorded and stored in the error history if the event has been programmed as an alarm or message. For example, if a low reagent level has not been programmed as an ALARM/MESSAGE, it is not registered in the error history. Up to 20 error messages can be stored. A list of these errors can be opened in the information menu. The information stored per event is the time (day, month, year and hour) and the type of the error.

- In >BASIC PROGRAM, select  
     => PROGRAM VALUES=> ALARM/MESSAGE
- Select the type of monitoring A=alarm, M=message or - = no action for the individual menu items
- Press "ENTER" to confirm the respective entry

### NOTE

#### Error messages

- All error messages are lost after a power failure.
- Certain instrument faults always trigger an alarm or a message!

## Function AUX

The AUX relay output can be programmed for the following control functions:

- As a function output for the contact with programmable duration prior to and/or during the analysis, or after an analysis.

For example, it is possible to control the cooling water inlet of an upstream cooler via a solenoid valve. This ensures that the cooling water only flows when required, i.e. when an analysis is being carried out.

>FUNCTION AUX ▼▲ME	
CONTACT BEFORE ANALYS. *	
Contact during analysis	
Contact after analysis	
Time:	00m10s

- In >BASIC PROGRAM, select  
     => PROGRAM VALUES=> FUNCTION AUX
- Select the program step at which the AUX contact is to be activated
- Under "Time" enter the contact duration in minutes (m) and seconds (s)
- Press "ENTER" to confirm the entry

>SERVICE II	▼▲ME
CALIBRATION	
Reset operating time	
Maintenance interval	

## Service II

The service II menu contains various functions for monitoring the operation of the instrument:

Programming of the maintenance interval, operation (reset) internal data/setting, e.g. water quantity and plant monitoring.

### NOTE

#### Use of the Service II menu

The functions in the Service II menu directly influence the operation and monitoring functions of the instrument and can result in plant malfunctioning!

- These tasks should only be carried out by trained and qualified staff.

## Calibration

Calibration can, e.g., be carried out to compensate for negative influences caused by foreign ions. A standard solution or the value of the sample water determined via a laboratory analysis is required for this. You can either determine the correction factor and enter it directly or carry out calibration with a standard solution. In the latter case, the correction factor is calculated by the Testomat.

>CALIBRATION	▼▲ME
Calibration value 0.5 ms/l	
Calibration	Start
Cal. factor	1.00

### 1. Input of the correction factor from 0.1 to 2.00

- Carry out a current measurement and make a note of the measured value
- At the same time, take a water sample from the inlet of the testomat instrument and check the measured value with a superior method
- Use the two values to determine the correction factor (laboratory value divided by the measured value Testomat 2000<sup>®</sup> CL T/F)
- In the >BASIC PROGRAM menu, select  
=> SERVICE II => CALIBRATION
- Select the menu item "CORRECTION FACTOR"
- Press "ENTER" to confirm the selection
- Enter the determined correction factor
- Press "ENTER" to confirm the entry

## 2. Calibrating with standard solution

>CALIBRATION		▼▲ ME
Calibration value	0.5	mg/l
Calibration	Start	
Cal. factor	1.00	

- In the >BASIC PROGRAM menu, select  
=> SERVICE II => CALIBRATION
- Select the menu item "CALIBRATION VALUE"
- Press "ENTER" to confirm the entry
- Enter the value of the standard solution
- Press "ENTER" to confirm the entry
- Stop the water supply to the instrument
- Remove the right-hand plug from the measuring chamber  
(The measuring chamber is manually filled with the standard solution through this borehole. Common laboratory spray bottles can be used for this.)

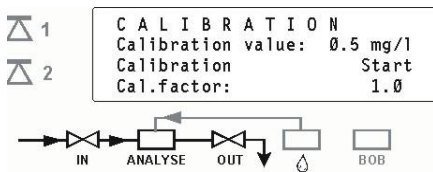

- In the >BASIC PROGRAM menu, select  
=> SERVICE II => CALIBRATION
  - Select the menu item "CALIBRATION START"
  - Press "ENTER" to confirm the selection
- Testomat 2000® CL T/F starts with an analysis cycle. If a flushing time has been programmed, do not fill the measuring chamber until the output valve has closed ("OUT" LED extinguishes).

- When the "IN" LED lights up, fill the measuring chamber with the standard solution until it overflows as long as the "IN" LED illuminates

The solution is then drained (flushing the measuring chamber).

- Once the output valve has closed ("OUT" LED extinguishes), refill the measuring chamber with the standard solution until it overflows.

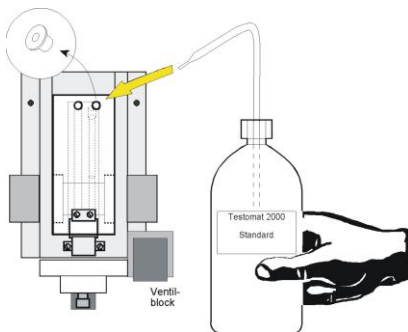

The filling level falls to the intended sample volume. The measured value is determined and the correction value is calculated. The factor is shown on the display.

### NOTE

#### Using the calibration function

- If data is entered incorrectly or calibration is carried out incorrectly with a standard solution, it will result in incorrect measured values!

If an error occurs during analysis, the error message "Calibration terminated" appears; a (new) factor is not calculated.

>SERVICE II	▼▲ ME
CALIBRATION	
RESET OPERATING TIME	
Maintenance interval	

>OPERATING TIME	▼▲ ME
000023h	
Reset	

## Reset operating time

After replacing a dosing pump or the measuring chamber holder, it is possible to reset the current operating time to 0 hours.

- In >BASIC PROGRAM, select  
=> SERVICE II=> RESET OPERATING TIME
- Select "Reset" to reset the operating time
- Press "ENTER" to confirm the selection

The operating time "000000h" appears on the display

>SERVICE II	▼▲ ME
CALIBRATION	
RESET OPERATING TIME	
Maintenance interval	

>MAINTENANCE INTERVAL	▼▲ ME
000d	

## Maintenance interval

Observance of the maintenance intervals is monitored and displayed by Testomat 2000®.CL T/F. Program the desired maintenance interval in days here. (0 days equals no maintenance interval)

- In >BASIC PROGRAM, select  
=> SERVICE II=> MAINTENANCE INTERVAL
- Enter the maintenance interval in days (d)
- Press "ENTER" to confirm the entry

## Description of the signal inputs/outputs



**CAUTION**

### Connecting the signal inputs/outputs

Connection of an external power supply can result in personal injuries and damage to the instrument!

- Only connect the signal inputs "Start", "Stop", "IN1" and "IN2" with *volt-free contacts!*

**Start**  
terminals 20,21

Function	Test period	Action
<b>Start</b> External analysis start (only normally open)	None	In EXTERNAL operating mode, an analysis is started by triggering a contact at the input. Permanent contact results in regular analyses.

**Stop**  
terminals 22,23

Function	Test period	Action
<b>Stop</b> External analysis stop (e.g. via flow controller or process controller)	None	So long as the contact at the input is 'open' or 'closed', no analyses are carried out.

An active Stop input prevents an analysis start, e.g. via a current interval. This can be necessary if the plant does not supply water. A current analysis is stopped when the input valve is opened (while the measuring chamber is being flushed or filled). The water which has already entered the measuring chamber remains there. If the measuring chamber is already full, the analysis is executed. Manual start has priority over the Stop input, i.e. if the Stop input is active, an analysis can be started manually or a manually started analysis cannot be stopped by the stop signal. In the operating mode "time-controlled", the interval time continues when the Stop input has been activated.

>FUNCTION STOP ▾▲ME
NORMALLY OPEN CONTACT
Normally closed contact *

- In >BASIC PROGRAM, select  
=>PROGRAM VALUES=>FUNCTION STOP
- Select the type of contact
- Press "ENTER" to confirm the selection

**IN1**  
terminals 24,25

Function	Test period	Action
<b>IN1</b> External measuring point switch-over (2 measuring points programmed <b>external</b> )	Fixed, 10 seconds	So long as the contact at the input is 'open' or 'closed', the analyses are carried out by measuring point 2.

>MEASURING POINTS ▼▲ME
1 Measuring Point
2 Meas. Points int.
2 MEAS. POINTS EXT. *

- In >BASIC PROGRAM, select  
=> PROGRAM VALUES=> MEASURING POINTS=> 2 MEASURING POINTS EXTERNAL
- Press "ENTER" to confirm the selection

>FUNCTION IN1 ▼▲ME
NORMALLY OPEN CONTACT
Normally closed contact *

- In >BASIC PROGRAM, select  
=> PROGRAM VALUES=> FUNCTION IN1
- Select the type of contact
- Press "ENTER" to confirm the selection

**IN2**  
terminals 26,27

Function	Test period	Action
<b>IN2</b> Water meter input	None	Quantity recording to start an analysis

**OUT**  
terminals 1, 28,29

Function	Connection	Action
<b>OUT</b> Programmable current interface 0-20 mA or 4-20 mA	Max. load 500 Ohms	programmable - Measured value measuring point 1 or 2
OR Programmable voltage interface 0-10 V or 2-10 V		
OR Serial interface RS 232	Serial bus (2-wire cable)	See description of interface card RS 910
Refer to the section entitled "Interfaces" for a detailed description		

## Interfaces (optional)

Current interface 0/4-20 mA

### NOTE

#### Current interface load

- The maximum load of 500 Ohms should not be exceeded!  
In case of possible faults and when using very long cables (approx. 20 m), a screened cable should be used, if possible.

## Installing the interface cards SK910/RS910



### Avoid static charges during installation!

Risk of personal injuries due to electric shock and instrument malfunctioning.

Personnel responsible for installation must be appropriately trained and qualified!

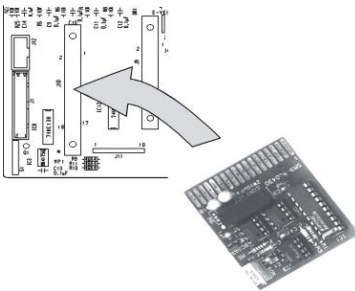

- Switch off the instrument.
- Insert the plug-in circuit board into the left-hand slot with the component side on the left. (Contact no.1 is at the top)
- Switch on Testomat 2000®.
- Program the desired type of current (0/4-20mA) (for SK910).

Example: 1 measuring point, interface 0 - 20 mA

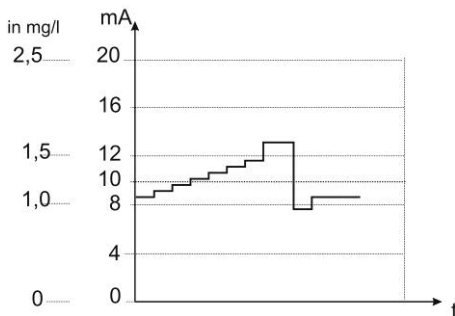

>INTERFACES	▼▲ME
TYPE 0-20mA	*
TYPE 4-20mA	
TYPE RS232	

>MEASURING POINTS	▼▲ME
1 Measuring Point	
2 Meas. Points int.	*
2 MEAS. POINTS EXT.	

## Monitoring a measuring point

A printer can be connected to record the analysis results. The instrument is equipped with a programmable current output for this purpose (optional 0-20 mA or 4-20 mA).

The example on the left displays the current profile in the 0-20 mA range for one measuring point.

- In >BASIC PROGRAM, select  
=> PROGRAM VALUES=> INTERFACES
- Select the desired current range
- Press "ENTER" to confirm the selection
  
- In >BASIC PROGRAM, select  
=> PROGRAM VALUES=> MEASURING POINTS
- Select the desired configuration
- Press "ENTER" to confirm the selection

Example: 2 measuring points, interface 4 -20 mA

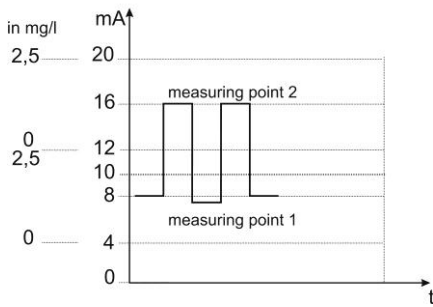

## Monitoring of two measuring points

The example on the left displays the current profile for 4 - 20 mA and the use of two measuring points.

Measuring point 1 and measuring point 2 are measured alternatively.

The measured value 1 is shown in display line 2 (M1:) and the measured value 2 in line 3 (M2:). The currently analyzed measuring point is indicated by an asterisk on the right.

The range of the current interface is divided. The range 4 – 12 mA is available for the measured value from measuring point 1 and range 12 – 20 mA for the measured value from measuring point 2.

>INTERFACES	▼▲ ME
TYPE 0-20mA	
TYPE 4-20mA	*
TYPE RS232	

>MEASURING POINTS	▼▲ ME
1 Measuring Point	
2 Meas. Points int.	*
2 MEAS. POINTS EXT.	

➤ In >BASIC PROGRAM, select

=> PROGRAM VALUES=> INTERFACES

➤ Select the desired current range

➤ Press "ENTER" to confirm the selection

➤ In >BASIC PROGRAM, select

=> PROGRAM VALUES=> MEASURING POINTS

➤ Select the desired configuration

➤ Press "ENTER" to confirm the selection



How is the current calculated for a specific measured value?

1 measuring point  
0 - 20 mA

$$\text{Current} = \frac{\text{Measured value}}{\text{Maximum value}} \times 20 \text{ mA}$$

1 measuring point  
4 - 20 mA

$$\text{Current} = \frac{\text{Measured value}}{\text{Maximum value}} \times 16 \text{ mA} + 4 \text{ mA}$$

2 measuring points  
0 - 20 mA

$$\text{Current 1} = \frac{\text{Measured value 1}}{\text{Maximum value}} \times 10 \text{ mA}$$

$$\text{Current 2} = \frac{\text{Measured value 2}}{\text{Maximum value}} \times 10 \text{ mA} + 10 \text{ mA}$$

2 measuring points  
4 - 20 mA

$$\text{Current 1} = \frac{\text{Measured value 1}}{\text{Maximum value}} \times 8 \text{ mA} + 4 \text{ mA}$$

$$\text{Current 2} = \frac{\text{Measured value 2}}{\text{Maximum value}} \times 8 \text{ mA} + 12 \text{ mA}$$

Measuring range exceeded (e.g. >2.5 mg/l)

The current is set to 20 mA.

Measured value = The value shown on the display in the selected unit

Maximum value = The end value of the applied reagent (2.5 mg/l)

## Serial interface RS232

Testomat 2000<sup>®</sup> CL T/F can also be connected to a log printer via the serial interface RS232 to enable the printout of measuring results and error messages. Analyses can then be continuously logged. This option is only possible in connection with the RS-232 interface card for log printer, RS910 (Art. no. 270310).

>INTERFACES	▼▲ME
TYPE 0-20mA	
TYPE 4-20mA	
TYPE RS232	*

- In >BASIC PROGRAM, select  
=>PROGRAM VALUES=>INTERFACES
- Select the desired interface
- Press "ENTER" to confirm the selection

## Description of the relay outputs

All relay outputs are neutral contacts. This ensures that all connection options are available. The switching of mains voltage and external voltage, and the direct switching of inputs, e.g. a process controller, can be realized.

**Flush valve**  
terminals 1, 2

### Flushing (external flush valve)

Immediately before each analysis the external flush valve is opened for the programmed period allowing the line up to Testomat 2000<sup>®</sup> CL T/F to fill with measuring water. Please ensure that the programmed flush time is sufficient.

Please refer to "Entering further basic program data" → "External flush" for programming details

### LV1 and LV2 limit value outputs

Two volt-free relay contacts are available to signal that a limit value has been exceeded. The limit values, the hysteresis and the switch function can be freely programmed for both contacts.

**Limit value 1**  
terminals 3, 4, 5

Function	Contact	Action
<b>LV1</b> Relay switches when the limit value is exceeded at: Limit value 1 or measuring point 1	Volt-free change-over contact	Programmable: - Continuous contact - Impulse (1-99 seconds/minutes) - Interval (1-99 seconds/minutes) - Two-step controller (only for one measuring point) - Hysteresis (limit value is exceeded once, twice, three times)

**Limit value 2**  
terminals 6, 7, 8

Function	Contact	Action
<b>LV2</b> Relay switches when the limit value is exceeded at: Limit value 2 or measuring point 2	Volt-free change-over contact	Programmable: - Continuous contact - Impulse (1-99 seconds/minutes) - Interval (1-99 seconds/minutes) - Hysteresis (limit value is exceeded once, twice, three times)

Please refer to the section entitled "Switch functions of the limit value outputs LV1 und LV2" for more details and programming!

**M. point  
switch-over**  
terminals 9, 10, 11

>MEASURING POINTS	▼▲ME
1 Measuring Point	
2 MEAS. POINTS INT. *	
2 Meas. Points ext.	

## Measuring points 1 or 2 (measuring point switch-over)

If the instrument is used for monitoring two measuring points, the solenoid valves (individual valves or one 3/2-way control valve) of the corresponding sampling line have to be connected to this output. The terminals are strictly allocated to the measuring points.

Terminal 9 = Measuring point 1 , Terminal 10 = Measuring point 2

- In >BASIC PROGRAM, select  
=> PROGRAM VALUES=> MEASURING POINTS
- Select "2 Measuring points"
- Press "ENTER" to confirm the selection

**AUX**  
terminals 12, 13

>FUNCTION AUX	▼▲ME
CONTACT BEFORE ANALYSIS *	
Contact during analysis	
Contact after analysis	
Time:	00m10s

## AUX (programmable function output)

The functioning of this volt-free relay output is programmable:

1. For reporting a current analysis and/or
2. For contact prior to an analysis, e.g. to switch on a cooler or
3. Contact after an analysis

- In >BASIC PROGRAM, select  
=> PROGRAM VALUES=> FUNCTION AUX
- Select the program step at which the AUX contact is to be activated
- Under "Time" enter the contact duration in minutes (m) and seconds (s)
- Press "ENTER" to confirm the entry

**Alarm**

terminals 14, 15, 16

The following faults activate the "Alarm" output and are displayed:

**Always** fault message for:

Power failure  
 Low water level  
 Function fault optics  
 Measuring fault analysis  
 Function fault dosing pump  
 Function fault drain outlet  
 Function fault failure 24V

**Programmable** fault messages for:

Low reagent level  
 Function fault dosing error  
 Function fault dirtiness  
 Measuring fault turbid  
 Transmission error  
 Measuring range exceeded  
 Maintenance exceeded

**Alarm (fault message output)**

The "Alarm" output is a volt-free change-over relay contact. During trouble-free operation, the contact between the terminals 15 – 16 is closed and the one between terminals 14 – 16 is open. In case of a voltage breakdown, the contact between the terminals 14 – 16 is closed and the one between terminals 15 – 16 is open.

The instrument is equipped with a range of monitoring functions. You can define the individual statuses as a fault and program the corresponding message either as a continuous contact (A) or as a message impulse (M).

Functions/Behavior of the "Alarm" output:

- With a continuous contact, the "Alarm" output remains activated (terminals 14 – 16 closed) as long as the fault persists.
- With a message impulse, the output is switched 'on' for 2 seconds and then switched 'off' for 5 seconds.
- If several faults with differently programmed messages are signaled simultaneously, the output is switched to continuous contact.
- The red LED "Alarm" and the text on the display indicate a fault.
- The fault message signal at the "Alarm" output is deleted by confirming the fault via the "Horn" key.
- The error message can only be deleted if the fault has been eliminated.
- Exception: The maintenance date has been exceeded. This message is confirmed in the M menu, see below (Maintenance).
- Each new fault is entered into the error history (also see "i menu").
- There is **no** additional alarm via the fault message output when the limit value is exceeded!

The error messages are described under "Error messages/Troubleshooting"

**Maintenance**

terminals 17, 18, 19

**Activation** of the maintenance output for:

Low reagent level  
 Function fault dosing error  
 Function fault soiling  
 Maintenance date reached

**Maintenance (output for maintenance message)**

The "Maintenance" output is a volt-free change-over contact. During trouble-free operation without a programmed maintenance interval, the contact between the terminals 17 – 19 is closed and the one between terminals 18 – 19 is open.

The instrument is equipped with a range of monitoring functions and a programmable maintenance interval. The respective maintenance message is always a continuous contact.

A maintenance request is displayed via the yellow "Maintenance" LED. The maintenance display can only be deleted once the status has been corrected or after the maintenance request has been confirmed.

Please refer to the section "Password protection and basic programming" for further programming details.

# Information menu "i"

In the information menu, it is possible to request active settings and statuses of the instrument, the error history, the date for the next maintenance and the customer service address.

## Call (1)

Use the  key to open the information menu "i".

Request options: Customer service, operating values, program values, error history, maintenance

### Customer service (2)

Display of the customer service address or, e.g., a service hotline.  
You can freely program these lines in the basic program (password protected).

### Operating values (3)

Display of current values.

### Program values (4)

Use the arrow buttons to call the menu item "Program values". Press "ENTER" to open the list of set values. The current setting of a parameter can be requested via "ENTER".  
  
An asterisk indicates the selected functions. (There are no active lines)

### Error history (5)

Use the "i" and "ENTER" keys to open the error history. The error history is a list of errors or statuses which have occurred during operation. The list is deleted after a power failure and a new list is started.  
  
If no errors have occurred since start-up, the last switch-on time of the unit is displayed, e.g.:

**POWER FAILURE**  
from 16.06.09 06:56  
to 16.06.09 07:09

### Maintenance (6)

Display of the next maintenance date and the programmed maintenance interval. It is possible to set the maintenance interval in the basic program (password protected).  
Refer to the section entitled "Maintenance" for further details on maintenance intervals.

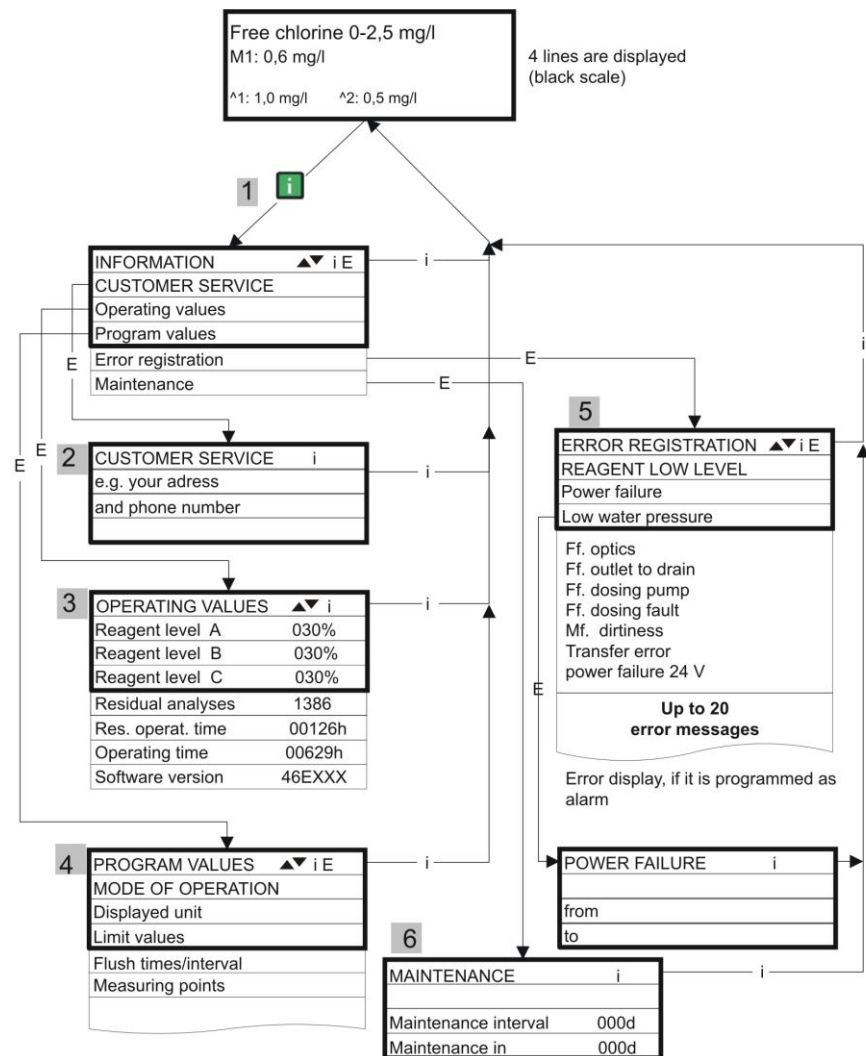

Please refer to the section "Password protection and basic programming" for further programming and setting details for the individual menu items

# Program menu "M"

**Service I (2)**

**Input reagents (3)**

Enter the new filling levels after each refill or reagent bottle change. Once you have selected the menu item for entering the filling level "Reagent level: (0 - 100%)" via the "ENTER" key, the value is preset to 100%. If you have connected a full bottle, press "ENTER" to confirm the value. If the filling level of the bottle differs, enter the corresponding value.

**Manual operation (4)**

After confirming the information message (4) via the "ENTER" key, it is possible to select and activate the desired function by using the arrow keys and pressing the "ENTER" key. These functions are used for checking the functions and for commissioning.

**Flush (5)**

Start the flushing of the sampling tube through the internal valve by pressing "ENTER". When "ENTER" is pressed again, this function is terminated.

**Flush chamber (6)**

Press the "ENTER" key to flush the measuring chamber once.

**Drain chamber (7)**

Press the "ENTER" key to open the outlet valve in order to drain the water from the measuring chamber. Press the "ENTER" key again to cancel this function.

**Fill chamber (8)**

Press the "ENTER" key to fill the measuring chamber.

**Call: (1)**

Use the **M** key to open the program menu "M".

It is possible to call up all the functions without password protection except for the basic program.

Programming of: reagent, manual mode, flushing, flush chamber, drain chamber, fill chamber, self-test, confirm maintenance, diagnosis, date, time, basic program with password

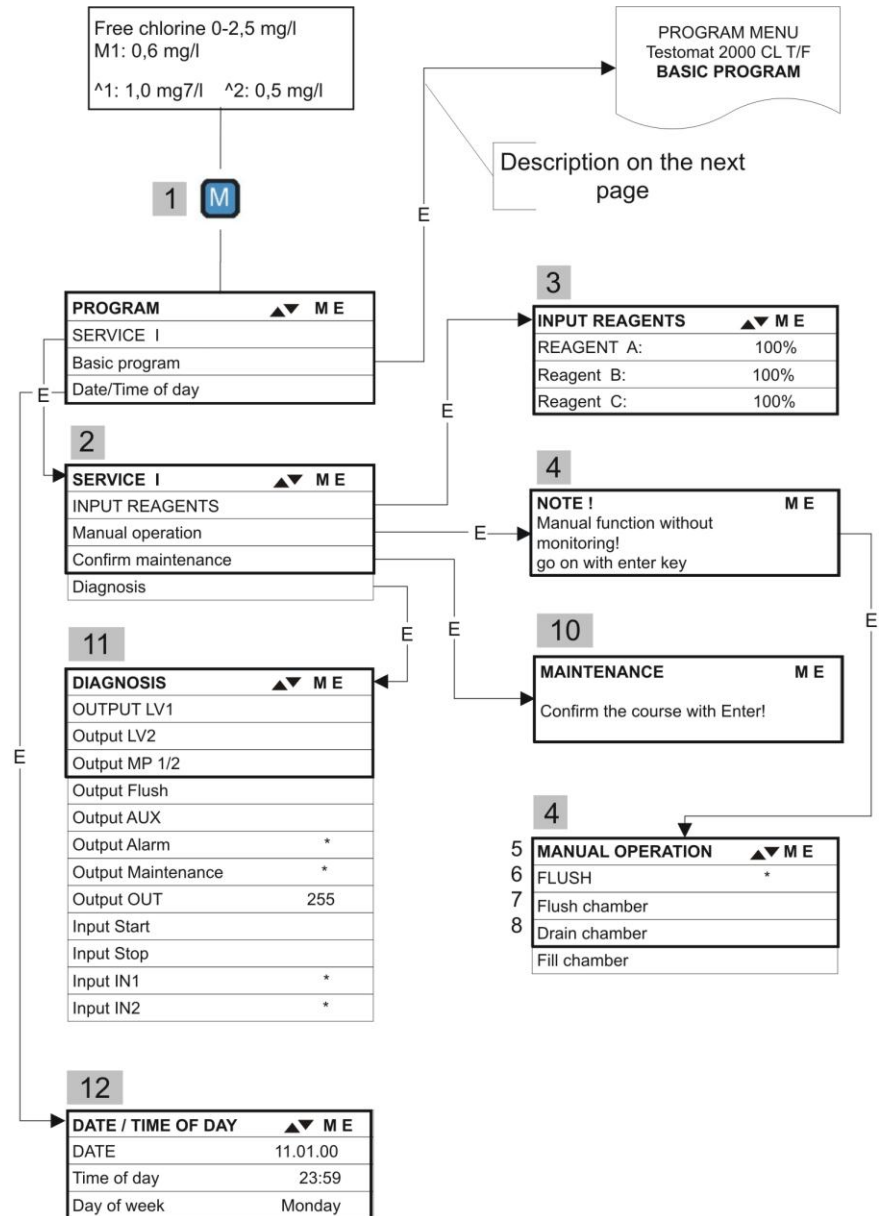

**NOTE**

**Availability of functions**

- All manual functions can only be selected during an analysis pause. Analyses are not carried out during manual operation. All signal inputs and outputs are locked.

```
>Maintenance      ME
Press ENTER to confirm the
Process
```

### Confirm maintenance (10)

After maintenance has been carried out, confirm it by pressing the "ENTER" key and exit this item via the "M" key. The maintenance interval is restarted.

Confirm a maintenance request once the maintenance interval has expired in the M menu. The displayed message is deleted and the "maintenance" output reset.

Refer to the section entitled "Maintenance" for further details on maintenance intervals.

>DIAGNOSIS	▼▲ ME
OUTPUT LV1	
Output LV2	
Output MP. 1/2	
Output flush	
Output AUX	
Output Alarm	*
Output maintenance	*
Output OUT	200
Input Start	
Input Stop	
Input IN1	*
Input IN2	*

### Diagnosis (11)

It is possible to request a list of current statuses of the signal inputs and outputs. Active statuses are marked with an \*. (see "Structure of the basic program").

The current interface can be checked under the "OUT output". Press the "Enter" key to toggle between minimum and maximum current. 000 and 200 are alternately shown on the display for 0-20 mA!

### Time/Date (12)

Set the time and date by selecting and activating the desired function via the arrow keys and the "ENTER" key. Subsequently press the "M" key again to save the setting and to return to the display function.

Refer to "Functions of the operating and display elements" → "Operating system" for more details.

#### Call the factory default setting:

Press the "M" and "i" key and switch on Testomat 2000®.

**Caution:** All previously entered data is overwritten!

The values and settings of the basic default setting are described in the "structure of the basic program".

### Basic program

This menu item can only be accessed after entering the password!

After entering the password and confirming it via the "ENTER" key, it is possible to carry out basic programming of the instrument and to select various service functions (e.g. calibration).

In the basic program, the following abbreviations are used in the respective menu items:

s = seconds; m = minutes; h = hours; T = days; l = liter

## Structure of the basic program

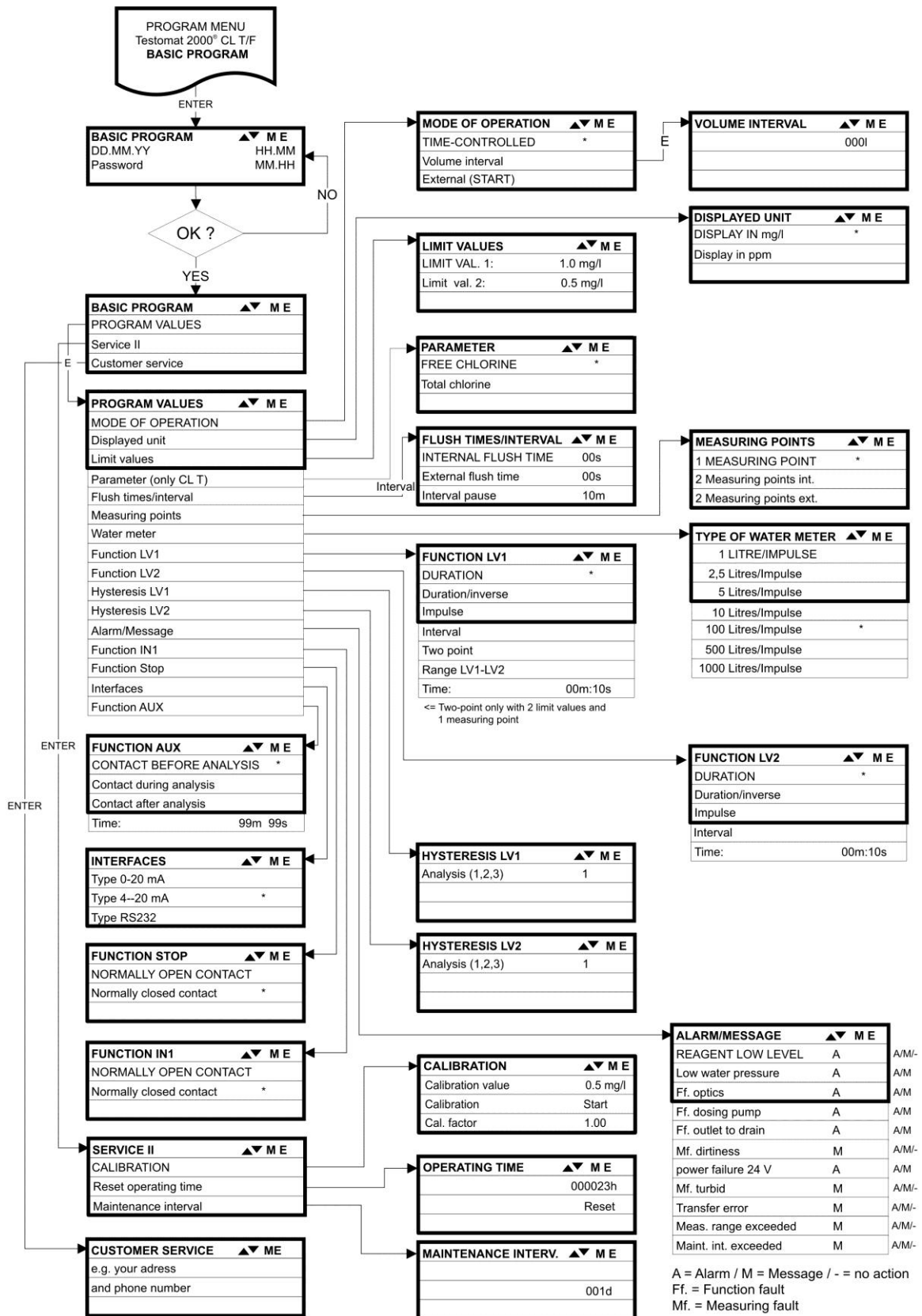

Call the basic factory program by simultaneously pressing and holding down the "M" and "i" keys while switching on the instrument. CAUTION, the last set of programming will be erased!



## Error messages/Troubleshooting

Displayed message (flashes at selected display)	Instrument result functions	Possible causes	Remedies
Ff. POWER FAILURE 24 V ➤ CANCEL WITH HORN KEY	- After programming: Continuous alarm or message impulses - Standby	- Internal power failure of the 24 V supply	➤ Replace fuse F4 or F8 (The control lamp "Power" of the dosing pump should illuminate)
Ff. DOSING PUMP ➤ CANCEL WITH HORN KEY	- After programming: Continuous alarm or message impulses - Standby	- Dosing pump is defective - No dosing message from the dosing pump	➤ Replace dosing pump ➤ Check cable to the dosing pump for correct connection
Mf. TURBID ➤ CANCEL WITH HORN KEY	- After programming: Continuous alarm or message impulses or no message - Continue measurements	- The water is turbid / soiled	
MEASURING RANGE EXCEEDED ➤ CANCEL WITH HORN KEY	- After programming: Continuous alarm or message impulses or no message - Continue measurements	- The measuring range has been exceeded	
LOW WATER LEVEL ➤ CANCEL WITH HORN KEY	- After programming: Continuous alarm or message impulses - Standby	- No water input although LED "IN" lamp illuminates - Inlet pressure too low - Overflow detection does not react	➤ Check water inlet ➤ Connector at the inlet valve oxidized ➤ Clean filter strainer ➤ Replace valve block Extract pressure controller valve body ➤ Replace fuse F6
Ff. OUTLET TO DRAIN ➤ CANCEL WITH HORN KEY	- After programming: Continuous alarm or message impulses - Standby	- Water remains in the measuring chamber although LED "OUT" illuminates	➤ Check water outlet ➤ Connector at the outlet valve oxidized ➤ Replace valve block
LOW REAGENT LEVEL ➤ CANCEL WITH HORN KEY	- After programming: Continuous alarm or message impulses or no message LED and output "maintenance" on - Continue measurements	- Minimum reagent quantity not reached Without BOB: 50 ml (10%), With BOB: According to calculation	➤ Check reagent level and, if necessary, refill (enter the filling quantity!)
Mf. DIRTINESS ➤ CANCEL WITH HORN KEY	- After programming: Continuous alarm or message impulses or no message LED and output "maintenance" on - Continue measurements	- Sight-glass windows are soiled	➤ Clean sight-glass windows
Ff. OPTICS ➤ CANCEL WITH HORN KEY	- After programming: Continuous alarm or message impulses - Standby	- Plug-in circuit board defective - Error at the optical component (transmitter or receiver defective)	➤ Replace plug-in circuit board ➤ Replace the measuring chamber holder
MAINTENANCE INTERVAL EXCEEDED BY XXX DAYS ➤ CANCEL WITH HORN KEY	- After programming: Continuous alarm or message impulses or no message - LED and output "maintenance" on - Continue measurements	- Programmed maintenance date reached or exceeded	➤ Carry out maintenance and subsequently cancel or confirm

Abbreviations: Ff.: = function fault, Mf. = Measuring fault

## Further information

Error	Possible causes	Remedies
Current interface functions incorrectly	- Incorrect measured value at the output or no power supplied	<ul style="list-style-type: none"> <li>➤ Replace fuse F7</li> <li>➤ Replace the interface circuit board</li> </ul>
Unit is not functioning, even though it is switched on No display	<ul style="list-style-type: none"> <li>- Fuse F9, F5 or F2 (240 V: F1) defective</li> <li>- Power switch defective</li> <li>- Ribbon cable at display circuit board or base circuit board is loose</li> <li>- Error at display circuit board or base circuit board</li> </ul>	<ul style="list-style-type: none"> <li>➤ Replace fuses</li> <li>➤ Replace power switch</li> <li>➤ Reconnect ribbon cable</li> <li>➤ Replace display or base circuit board</li> </ul>

### Tripping of a protective circuit

After a protective circuit (fuse) has been tripped, attempt to eliminate the cause of malfunctioning (e.g. replace a defective valve) before reactivating the protective circuit. Frequent tripping is usually due to power overload which, in certain circumstances, may also damage to the instrument.

### Malfunctioning/Repairing a defective instrument

The repair of a defective instrument – irrespective of the warranty period – is only possible when the instrument is dismantled and returned to us with a description of the error. Furthermore, please inform us of the reagent type being used and the measured medium. Before you return the instrument for repair work, remove the bottle and ensure that the measuring chamber has been flushed out and is empty.

# Maintenance

## NOTE



Scan the code to download the latest service manuals!



## CAUTION

### Required maintenance measures

- Regular maintenance is necessary to ensure trouble-free operation of the instrument!

Please regularly carry out the maintenance work described in the following section when

- the programmed maintenance date has been reached (display "maintenance interval exceeded")
- the instrument displays the following error messages:
  - "Mf. dirtiness" or "Reagent low level"
- the last maintenance was carried out max. 6 months ago

### Cleaning measures

Unsuitable cleaning agents can cause material damage and malfunctioning.

- Never use organic solvents to clean the measuring chamber or other plastic parts!
- In the event of using highly corrosive or other toxic agents, please refer to the safety precautions specified on the Material Safety Data Sheet and/or Controlled Product Regulations.
- If the measuring range of the instrument is exceeded over a longer period of time, a colored film may form on the sight-glass windows. Use alcohol to remove this sticky film.

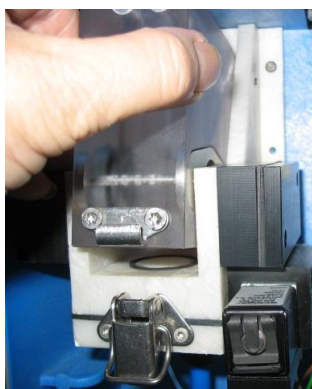

①

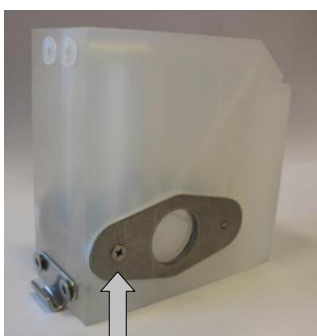

②

### Description of maintenance work

The maintenance manual Testomat 2000<sup>®</sup>/Testomat ECO<sup>®</sup> contains a detailed description of maintenance work. The measures described here provide a brief overview.

#### Cleaning the measuring chamber and sight-glass windows

- Switch off the instrument or press the "STANDBY" key. If required, remove any water from the measuring chamber:
  - M** → SERVICE I → MANUAL OPERATION → Drain chamber
- Close the manually-operated valve of the branch line to Testomat 2000<sup>®</sup> CL T/F.
- Unhook the toggle type fastener a, tip the measuring chamber upwards and remove it.
- Release both sight-glass window holders b, remove and clean the sight-glass windows.
- Use alcohol to clean off the film on the sight-glass windows. If the instrument has been used with hard water for a longer period of time (measuring range exceeded!), a hard-to-remove film may have formed on the sight-glass windows. In this case, clean the

sight-glass windows as described below for cleaning the measuring chamber.

- The measuring chamber can be cleaned with a cleaning agent suitable for decalcification and rust removal. Flush the measuring chamber thoroughly after cleaning.
- After cleaning, re-insert the sight-glass windows and secure them with the sight-glass window holders b. (Do not forget the flat seals, making sure they are fitting correctly in the groove).
- Re-insert the measuring chamber and use the toggle type fastener to secure it.

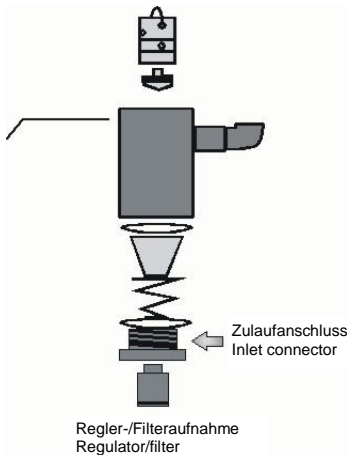

### Cleaning the filter housing

- Close the manually-operated valve of the branch line to Testomat 2000® CL T/F.
- Depressurize the lines of Testomat 2000® CL T/F via the "Flush" function:
  - M** → SERVICE → MANUAL OPERATION → Flush chamber
- Switch of the instrument and loosen the hose connections at the filter housing.
- Unscrew the inlet connection using an open ended spanner (size 22) and remove the seal, spring and filter.
- Remove the retaining pin and extract the flow controller, subsequently remove the flow controller valve body.
- Clean the filter housing with water or alcohol; then reassemble the unit.
- If required, replace the seals.
- Insert the filter strainer with the cone facing downwards!
- Re-attach the hose connections at the filter housing.

### Important maintenance information

Water leakage at sealed points can damage parts of the instrument!

Please check the instrument for leaks prior to the first analysis.

- Switch the instrument to STANDBY
- Manually fill the measuring chamber
- Manually dose the reagent ("Manual" key)
- Check the connections and seals for leaks



### Service instructions

The surface of the instrument has not been treated. Therefore, soiling caused by reagents, oil or grease should be avoided. However, if the housing becomes soiled, please clean the surface with isopropanol (never use other solvents).

## Testomat 2000® CL T/F spare parts and accessories

Art. no.	Pressure controller
40125	Controller / Filter receiver, complete
40120	Controller / Filter receiver
40129	Controller plug T2000, complete
11225	Flow controller valve body
11230	Retaining pin 3x38
11217	Inlet filter
11218	Spring for inlet filter
40121	Inlet connector
40153	Screw-in connector G 1/4" -6
40157	Angled plug-in connector G 1/8"
<b>Measuring chamber</b>	
40173	Sight-glass window with seal
40170	Sight-glass window 30x3
40176	Sight-glass holder
33253	Bolt M3x40
40032	Latch fastener TL-17-201-52
11203	Plastic plug
40022	Measuring chamber T2000 complete.
<b>Measuring chamber holder</b>	
40371	Measuring chamber holder DUO (for CLF)
40372	Measuring chamber holder TRIO (for CLT)
40050	Magnetic stirrer
40186	Screw-in connector 3/8" -10
40018	Solenoid valve, 2/2-way
40181	Rear guide bar for measuring chamber 5x60
<b>Dosing pump DOSIClip®</b>	
40001	Jet pump SP
40011	Hose, suction, complete
40016	Hose, pressure, complete
37232	Base circuit board TI
40040	Valve set
32046	Plastic cover CNH 45 N
<b>Bottle connection/Suction device</b>	
40131	Screw cap with bottle insert T2000
40130	Screw cap GL32 - hole
40135	Bottle insert for screw cap with push-fit suction tube

Art. no.	Instrument spare parts
31582	Fuse M4A
40294	Base circuit board T2000 complete 230 V
40092	Control circuit board T2000 complete
40091	Plug-in circuit board driver/receiver SE-T2000 (6)
40190	Cable gland 5-7
40191	Cable gland 7-10
31713	Ribbon cable 10 pole with EMI filter clamp
40096	Ribbon cable 26 pole with EMI filter clamp
40060	Cable loom 2V complete (for valves)
40062	Cable loom 2P complete (for max. 2 dosing pumps)
40200	Cable loom complete with mains switch and cap
31596	Fuse T0.08A
31585	Fuse T0.315A
31595	Fuse T0.1A
31622	Fuse T0.16A
31592	Fuse T1.0A
<b>Spare parts requirements for 2 - 3 years of operation</b>	
40173	Sight-glass window with seal
11217	Inlet filter
40124	Gasket set T2000 (according to maintenance requirements)
31585	Fuse T0.315A
31592	Fuse T1.0A

## Accessories

Reagent type	Art. no.
CL2250A, Chlorine 0 – 2,5 mg/l (ppm), Reagent A	156230
CL2250B, Chlorine 0 – 2,5 mg/l (ppm), Reagent B	156231
CL2250C, Chlorine 0 – 2,5 mg/l (ppm), Reagent C	156232
Chlorine Reagent Set (only CL T)	156235

Please refer to our delivery program for an up-to-date overview of available accessories.

Art. no.	Description
040123	Retrofit kit for water inlet *)
040315	Discharge hopper for Testomat 2000/ECO
270305	Current interface card 0/4 - 20 mA, SK 910
270310	RS-232 interface card for log printer, RS 910
270315	Voltage interface card 0/2 - 10 V, UK 910
270500	Log printer DPN-233-24-V.24
270501	Power supply unit DSV-233
270410	Booster pump
270335	Maintenance case T2000 Heyl

**\*) Retrofit kit for water inlet (Art. no. 040123)**

If fabric-reinforced pressure hoses (e.g. for existing installations) are used, please replace the plug connector at the controller and filter housing with a plug for the quick-release coupling (not included).

## Technical data

Power supply:	230 VAC, 115 VAC or 24 VAC $\pm$ 10%, 50 - 60 Hz Instrument fuse 230 V: T0,1 A Instrument fuse 115 V: T0,2 A Instrument fuse 24 V: T1,0 A
Power consumption:	max. 30 VA, without external load
Protection class:	I
Degree of protection:	IP 65
Conformity:	EN 61000-6-2, EN 61000-6-4, EN 61010-1 
Ambient temperature:	10 – 45 °C
Measuring range:	See section "Performance specifications"
Current interface:	0/4 - 20 mA, max. load 500 Ohms
Log printer:	See section "Accessories"
Dimensions:	W x H x D = 380 x 480 x 280 mm 14.96x18.9x11.02 inch
Weight:	Approx. 9.5 kg
Other:	The instrument is non-volatile

<b>Water connection</b>	
Operating pressure:	1 to 8 bar / $1 \times 10^5$ to $8 \times 10^5$ Pa (4.35 - 116 psi) <b>or</b> 0.3* to 1 bar / $0.3 \times 10^5$ to $1 \times 10^5$ Pa ( Remove flow controller valve body 11225! )
Water inlet:	Opaque pressure hose with external diameter 6/4x1 mm
Water outlet:	Opaque pressure hose with internal diameter 14 mm
Water temperature:	10 to 40 °C

\* When using Testomat 2000<sup>®</sup> at a pre-pressure of 0.3 bar, it must be ensured that the flow rate through the measuring chamber is at least 400 ml/min.

**We reserve the right to make technical changes without notice in the interest of constantly improving our products!**  
Our operating instructions are updated on a regular basis. If you have an older version (refer to the back page of the instructions for the actual version), you can download the latest operating instructions at [www.heyl.de](http://www.heyl.de) under Download section.

## Conformity Declaration

EC Conformity Declaration



for the following product

**Testomat 2000 CL T/F**

**Process Photometer for total chlorine 0 – 2.5 ppm (CL T), free chlorine 0 – 2.5 ppm (CL F)**

We hereby confirm that the above product conforms to the principal health and safety regulations laid down in the EC Directives 2004/108/EG and 2006/95/EG.

This declaration applies to all units produced in accordance with the attached manufacturing documents which are a constituent part of this declaration.

The product was assessed with reference to the following standards:

**EN 61000-6-4:** Electromagnetic compatibility, Generic emission standard

**EN 61000-6-2:** Electromagnetic compatibility, Generic immunity standard

**EN 61010-1:** Safety requirements for electrical equipment for measurement, control and laboratory use

This declaration is made on behalf of

**GEBRÜDER HEYL**  
**Analysentechnik GmbH & Co. KG**  
**Orleansstraße 75b**  
**31135 Hildesheim**

by

A handwritten signature in blue ink, appearing to read 'J. Heyl', is written over the printed name of Jörg-Tilman Heyl.

Jörg-Tilman Heyl  
General Manager

Hildesheim, 16/01/2013



## Product overview Testomat 2000®-Instruments



Model/Type	Measuring Parameter	Measuring Range	Applications/Functions
<b>Testomat 2000®</b>	<ul style="list-style-type: none"> <li>• Water hardness</li> <li>• Carbonate hardness</li> <li>• p-value</li> <li>• minus-m-value</li> </ul>	0.05-25 °dH 0,5-20 °dH 1-15 mmol/l 0.05-0.5 mmol/l	<ul style="list-style-type: none"> <li>• Universal for water treatment plants</li> <li>• allowed for boiler houses</li> </ul>
<b>Testomat 2000® Antox</b>	as Testomat 2000®	as Testomat 2000®	<ul style="list-style-type: none"> <li>• dosing a reducing agent</li> </ul>
<b>Testomat 2000® CAL</b>	as Testomat 2000®	as Testomat 2000®	<ul style="list-style-type: none"> <li>• Automatic calibration function</li> </ul>
<b>Testomat 2000® CLF</b>	<ul style="list-style-type: none"> <li>• Free Chlorine</li> </ul>	0-2.5 mg/l	<ul style="list-style-type: none"> <li>• DPD-method for swimming pool and drinking water control</li> </ul>
<b>Testomat 2000® CLT</b>	<ul style="list-style-type: none"> <li>• Total Chlorine</li> </ul>	0-2.5 mg/l	<ul style="list-style-type: none"> <li>• DPD-method for swimming pool and drinking water control</li> </ul>
<b>Testomat 2000® CrVI</b>	<ul style="list-style-type: none"> <li>• Chromate</li> <li>• Chrome-VI</li> </ul>	0-2.0 mg/l 0-1.0 mg/l	<ul style="list-style-type: none"> <li>• process control of waste water in galvanic industry</li> </ul>
<b>Testomat 2000® Duo</b>	as Testomat 2000®	as Testomat 2000®	<ul style="list-style-type: none"> <li>• Controlling of two measuring points</li> </ul>
<b>Testomat 2000® Fe</b>	<ul style="list-style-type: none"> <li>• Iron-II and Iron-III</li> </ul>	0-1.0 mg/l	<ul style="list-style-type: none"> <li>• De-Ironing plants</li> </ul>
<b>Testomat 2000® SO<sub>3</sub></b>	<ul style="list-style-type: none"> <li>• Sulphite</li> </ul>	0-20 mg/l	<ul style="list-style-type: none"> <li>• Control of the Oxygen-binding by sulphite in boiler feed water</li> </ul>
<b>Testomat 2000® self clean</b>	as Testomat 2000®	as Testomat 2000®	<ul style="list-style-type: none"> <li>• Automatic cleaning of the measuring chamber</li> </ul>
<b>Testomat 2000 THCL®</b>	<ul style="list-style-type: none"> <li>• Total Chlorine</li> <li>• Water hardness</li> </ul>	0-2.5 mg/l 0.25-2.5 °dH	<ul style="list-style-type: none"> <li>• DPD-method for swimming pool and drinking water control</li> <li>• combination system for hardness and chlorine</li> </ul>
<b>Testomat 2000® V</b>	<ul style="list-style-type: none"> <li>• Water hardness</li> <li>• Carbonate hardness</li> </ul>	1.0-25.0 °dH 1.0-20.0 °dH	<ul style="list-style-type: none"> <li>• blending water</li> </ul>

# Check List Testomat 2000®

Dear customers and service technicians,

This check list cannot replace your expertise or extensive experience in fault resolution. It is intended to support fast and systematic error diagnosis and error documentation. This list does not claim to be complete. We are therefore always grateful for any advice and information you may be able to provide. General user instructions can be found on the rear of this check list.

The Instrument Manufacturer

## Block 1 / Plant and instrument data

		Testomat 2000®				
		Testomat® ECO				
Plant type		Instrument type	Instrument no.	Reagent type	Software status	Pump no.

## Block 2 / Error message and error history Please mark appropriately (X)

What does your instrument's error history display? ("i" and "Enter" key => operating instructions)				( Error history text )
Does an error message appear on the display? For example, "Mf. analysis", "Low water level", etc. (See operating instructions: "Error messages / Troubleshooting")	Yes	No		( Error message text )

## Block 3 / Visual inspection and functional test Please mark appropriately (X) If applicable, values / comments

Is the instrument connected to the mains voltage specified on the rating plate?	Yes	No	
Does a message appear on the display?	Yes	No	
Does the instrument display a plausible measured value? (possible manual measurement _____ value)	Yes	No	Measured value:
Are the measuring chamber and sight-glass windows clean?	Yes	No	
Are the measuring chamber and the water-carrying hoses free of leaks?	Yes	No	
Is the reagent's expiry date still valid? (See expiry date printed on the reagent bottle)	Yes	No	Expiry date:
Has the correct parameter been programmed? (only CL T)	Yes	No	Parameter:
Is the water pressure within the specified range (400 ml/min)? (See the type plate on the instrument)	Yes	No	Plant pressure:
Does the drain hose prevent the risk of backwater? (No "syphoning effect"!!)	Yes	No	
Is the drain hose free of blockages? (Microorganisms caused by contamination, etc.)	Yes	No	
Does the set flushing time/quantity of flush water ensure that only freshwater is measured?	Yes	No	Flushing time:
Are the hoses at the dosing pump free from air bubbles? (Operate the pump manually / Carry out a manual analysis)	Yes	No	

### CARRYING OUT A (MANUAL) ANALYSIS

Does the water column rise evenly up to the overflow borehole when filling the measuring chamber (5 mm below the upper edge of the measuring chamber)? (If not: check the water pressure, water throughput/flow controller)	Yes	No	
Does the reagent pump dose correctly when starting an analysis? (LED at the pump illuminates!)	Yes	No	No. of dosing strokes:
Have the reagent and water been mixed properly in the measuring chamber after the dosing process? Check the magnetic stirring bar! =>see maintenance manual "Adjust mode"	Yes	No	

### PROGRAMMING DATA / OPERATING CONDITIONS

Have the limit values been set correctly? (Within the measuring range/according to the performance limit of the plant?)	Yes	No	Limit values:
Is the Testomat instrument always supplied with mains voltage – except during maintenance work/emergency situations? (Temporary shutdown only via the "Standby" key or the "Stop" input!)	Yes	No	See the "General instructions for operating Testomat 2000® and Testomat® ECO"

Please refer to "Error messages / Troubleshooting" in the **operating instructions** for further information on error messages and possible causes of faults.

Further functional tests (e.g. overflow detection and amplification setting => "Special function Adjust mode") and service instructions can be found in the **maintenance manual**.

After completing these checks, experience shows that it can be assumed that the checked functions (Block 3) are in effective working order if you have answered all the questions with "Yes". We recommend you to carry out these checks during each inspection or if faults occur.

## Instrument settings

### Caution!

Your settings may be deleted if repairs are carried out. Therefore, note down your instrument settings in the table below before sending the instrument to our service team for repairs. Please enclose a copy of the table with the instrument. If you have noted down the settings, they can be easily re-entered by your service staff once any repairs have been completed.

Menu	Setting
<b>MODE OF OPERATION</b>	
Time-controlled	
Volume interval	
External (Start)	
<b>DISPLAY UNIT</b>	
Display in mg/l	
Display in ppm	
<b>PARAMETER</b>	
Free chlorine	
Total chlorine	
<b>LIMIT VALUES</b>	
Limit val. 1:	
Limit val. 2:	
<b>FLUSH TIMES/INTERVAL</b>	
Internal flush time	
External flush time	
Interval pause	
<b>MEASURING POINTS</b>	
1 Measuring point	
2 Measuring points internal	
2 Measuring points external	
<b>TYPE OF WATER METER</b>	
1 Liter/Impulse	
2,5 Liters/Impulse	
5 Liters/Impulse	
10 Liters/Impulse	
100 Liters/Impulse	
500 Liters/Impulse	
1000 Liters/Impulse	
<b>FUNCTION LV1</b>	
Duration	
Duration/inverse	
Impulse	
Interval	
Range LV1-LV2	
Two point	
Time:	
<b>FUNCTION LV2</b>	
Duration	
Duration/inverse	
Impulse	
Interval	
Time:	
<b>HYSTERESIS LV1</b>	
Analysis (1,2,3)	
<b>HYSTERESIS LV2</b>	

Analysis (1,2,3)	
<b>ALARM/MESSAGE</b>	
Reagent low level	
Low water pressure	
Ff. optics	
Ff. dosing pump	
Ff. outlet to drain	
Mf. dirtiness	
power failure 24 V	
Mf. turbid	
Transfer error	
Meas. range exceeded	
Maint. int. exceeded	
<b>FUNCTION IN1</b>	
Normally open contact	
Normally closed contact	
<b>FUNCTION STOP</b>	
Normally open contact	
Normally closed contact	
<b>INTERFACES</b>	
Type 0-20 mA	
Type 4-20 mA	
Type RS232	
<b>FUNCTION AUX</b>	
Contact before analysis	
Contact during analysis	
Contact after analysis	
Time:	
<b>CALIBRATION</b>	
Calibration value	
Calibration Start	
Cal. factor	
<b>OPERATING TIME</b>	
<b>MAINTENANCE INTERV.</b>	
<b>CUSTOMER SERVICE</b>	



## Datos importantes de seguridad

- Lea el manual de instrucciones completamente y con cuidado antes de trabajar con el dispositivo.
- Asegúrese de que el manual de instrucciones esté accesible en todo momento para todos los usuarios.
- Al transferir el equipo Testomat 2000<sup>®</sup> CL T/F a terceros, no olvide adjuntar este manual de instrucciones.
- Tenga en cuenta las indicaciones de peligro y consejos de seguridad al implementar reactivos, químicos y medios limpiadores. ¡Tenga en cuenta la hoja de datos de seguridad correspondiente! Usted dispone en Internet de las hojas de datos de seguridad relativas a los reactivos suministrados por nosotros en <http://www.heyl.de/en>.

### Uso reglamentario

Los fotómetros de proceso Testomat 2000<sup>®</sup> CL T y Testomat 2000<sup>®</sup> CL F son monitores online resistentes por vía húmeda que sirven para la supervisión del contenido de cloro total (CL T) y cloro libre (CL F) de 0 a 2,5 mg/l (ppm) con la aplicación del principio de análisis fotométrico. El agua corriente deberá ser clara, incolora y estar libre de partículas concentradas. Los ámbitos de aplicación son, por ejemplo, la supervisión de la dosis media de desinfección en agua potable.

- Respete los límites de prestaciones que se mencionan en el capítulo "Datos técnicos".
- Tenga en cuenta los rangos y límites de utilización de los indicadores y los requisitos para el medio objeto de la medición.

El uso reglamentario incluye que usted haya leído y entendido el manual, especialmente su capítulo "Datos importantes de seguridad".

Se considera uso antirreglamentario cuando usted utiliza el equipo

- fuera de las aplicaciones que se mencionan en este manual,
- en condiciones operativas diferentes a las descritas en este manual.

### Calificación del personal

Su instalación y puesta en servicio requieren conocimientos básicos de electricidad y técnico-procedimentales, así como el conocimiento de la terminología técnica pertinente. Por tal motivo, la instalación y puesta en servicio únicamente pueden encomendarse a un especialista, o a una persona capacitada que trabaje bajo la dirección e inspección de un especialista.

Un especialista es aquella persona que, debido a su formación profesional, conocimientos y experiencia, así como al conocimiento de la reglamentación correspondiente, es capaz de evaluar los trabajos que le han sido encomendados e identificar posibles

peligros. Un especialista debe respetar las reglas específicas de su área profesional.

## Indicaciones de advertencia en este manual

Este manual incluye indicaciones de advertencia en el caso de ciertas maniobras necesarias aunque con riesgo de daño personal o material. Dichas indicaciones se estructuran de la siguiente manera:



### SIMBOLOGÍA

#### Descripción del tipo y origen del riesgo

Descripción de las consecuencias de la inobservancia

- Indicaciones de cómo protegerse del peligro. Respete siempre estas medidas de protección.



**PELIGRO**

El símbolo "**PELIGRO**" identifica un riesgo considerable y de amenaza inmediata que, de no evitárselo, seguramente acarreará heridas graves e incluso la muerte.



**ADVERTENCIA**

El símbolo "**ADVERTENCIA**" identifica un riesgo posible que, de no evitárselo, puede acarrear heridas graves e incluso la muerte.

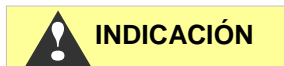

**INDICACIÓN**

El símbolo "**ATENCIÓN**" señala una situación potencialmente peligrosa que, de no evitársela, puede ocasionar lesiones físicas leves o de seriedad intermedia o daños materiales.

**INDICACIÓN**

El símbolo "**INDICACIÓN**" se refiere a datos importantes, a tener en cuenta. La inobservancia de esta información puede afectar negativamente el desarrollo de las operaciones.

## Documentación adicional

El equipo Testomat 2000<sup>®</sup> CL T/F es un componente de la instalación. Por ello, debe observar el manual de mantenimiento Testomat 2000<sup>®</sup>/Testomat ECO<sup>®</sup> y la documentación técnica del fabricante de la instalación.

## Usted debe tener especialmente en cuenta lo siguiente:

### Indicaciones generales

- Respete las directivas de prevención de accidentes, el reglamento de seguridad ateniendo a la operación de equipamiento e instalaciones eléctricas, así como los criterios ecologistas del país destino y del lugar de emplazamiento.
- Al realizar el montaje tenga en cuenta las normas nacionales y locales.
- Debe proteger al equipo del agua y la humedad. El mismo jamás debe entrar en contacto con salpicaduras o condensación de agua.
- No realice modificaciones ni manipulaciones del equipo más allá de las descritas en este manual, pues de lo contrario caducará la garantía.



**ADVERTENCIA**



## Al realizar el montaje

- Quite la tensión eléctrica de todos los componentes de la instalación antes de montar el equipo y/o conectarlo o desconectarlo del suministro eléctrico. Asegure la instalación contra reconexión.
- Únicamente conecte el equipo a la tensión de línea indicada en la placa de características.
- Tenga en cuenta los datos técnicos y los parámetros del entorno.

## INDICACIÓN

- El equipo Testomat 2000<sup>®</sup> CL T/F necesita un suministro eléctrico libre de interferencias y estable. Llegado el caso, utilice un filtro de red para aislar al Testomat 2000<sup>®</sup> CL T/F de tensiones interferentes que pudiesen ingresar a la red provenientes p.ej. de electroválvulas o motores grandes. Nunca ubique los conductores de interconexión en dirección paralela a las líneas de suministro.

## Durante el funcionamiento

- Asegúrese de no superar la carga admisible de las salidas conmutadas.
- En caso de funcionamiento anómalo, apague inmediatamente el Testomat 2000<sup>®</sup> CL T/F y llame al personal de reparaciones. Nunca intente reparar el Testomat 2000<sup>®</sup> CL T/F pues caducará la **garantía**. Las reparaciones únicamente deben estar a cargo del personal de reparaciones autorizado.

## Durante las tareas de limpieza

- Utilice exclusivamente un paño seco y sin pelusa.

## Al realizar el desmontaje

- En el caso de un equipo averiado, antes de proceder a desmontarlo tome nota estrictamente del tipo de falla (los efectos de la falla). Una vez desmontado el equipo, e independientemente del plazo de garantía, una reparación sólo es posible si se dispone de dicha descripción de la falla.

## Eliminación

- Elimine el equipo según las disposiciones de su país.

## Alcance del suministro

1 Testomat 2000<sup>®</sup> CL T/F

1 bolsa plástica con cierre a rosca con agujero e inserto para el cierre a rosca de la botella de indicador

1 manual de instrucciones

## Descripción de las prestaciones

Los fotómetros de proceso Testomat 2000<sup>®</sup> CL T y Testomat 2000<sup>®</sup> CL F son monitores online resistentes por vía húmeda que sirven para la supervisión del contenido de cloro total (CL T) y cloro libre (CL F) de 0 a 2,5 mg/l (ppm) con la aplicación del principio de análisis fotométrico. Los dispositivos funcionan en base a los métodos DPD según la normativa EN ISO 7393-2. El análisis se realiza añadiendo dos reactivos (CL F o CL T), y el resultado del análisis aparece después de un tiempo de reacción de un minuto (tiempo de medición sin tiempos de barrido).

- Programación y control por menús, muy simple, mediante visualización de textos nítidos.
- Libre elección de unidades de dureza en ppm o mmol/l
- Elevada exactitud de medida gracias a su bomba dosificadora a pistón, de gran precisión
- Resolución de análisis:
  - Funcionamiento a intervalos automatizados (pausa de intervalo regulable en el rango 0-99 minutos)
  - Mando externo
  - dependiente de la cantidad, sensada por un contador de agua de contacto
- Dos valores límite independientes, con histéresis (1, 2 o 3 análisis malos) y funciones de conmutación configurables
- Monitoreo de dos puntos de medición (alternables mediante electroválvulas externas)
- Documentación interna de fallas
- Dirección del servicio programable
- Intervalo de mantenimiento programable para la solicitud de mantenimiento
- Prolongados períodos de servicio gracias a su reserva de 500 ml de indicador
- **Opcionalmente:**
  - Placa de interfaz (0/4-20 mA o 0/2-10 V)
  - Placa de interfaz RS 232 (para impresora de protocolo)

## Indicaciones de uso

- Espere al menos 5 segundos antes de reiterar el encendido o apagado del equipo con el interruptor principal.
- Un funcionamiento correcto del dispositivo Testomat 2000<sup>®</sup> CL T/F solamente se consigue utilizando los reactivos de Heyl Testomat 2000<sup>®</sup>.
- Tenga en cuenta que también se registran otros medios de oxidación diferentes al cloro, como por ejemplo, ozono, dióxido de cloro o peróxido de hidrógeno, que aumentan el resultado de la medición (encontrará más información en EN ISO 7393, apartado 9)
- Si el agua bajo medición contiene más de 20 mg/l CO<sub>2</sub> (ácido carbónico) pueden ocurrir lecturas erróneas.
- Las concentraciones de las sustancias componentes interferentes pueden medirse con nuestros útiles colorimétricos TESTOVAL<sup>®</sup>.
- La utilización cuidadosa del equipo eleva su seguridad operativa y su vida útil! Por ello, realice un control visual periódico del equipo, de la siguiente manera:
  - Se ha superado la fecha de vencimiento del indicador?
  - Son herméticas las conexiones de manguera de la bomba dosificadora?
  - Hay aire en las mangueras de dosificación?
  - Son herméticas las conexiones de agua?
  - Están cuidadosamente cerradas las puertas del equipo?
  - Están limpias la cámara de medición, así como el canal y la manguera de salida?
- Una operación libre de fallas sólo es posible con un mantenimiento periódico! Usted encuentra las indicaciones de mantenimiento y cuidado en el capítulo "Conservación y mantenimiento" y en el **Manual de mantenimiento** Testomat 2000<sup>®</sup>/ Testomat ECO<sup>®</sup>).
- En caso de tener dificultades, encontrará indicaciones en el capítulo "Señales de error/Ayuda ante averías".



### INDICACIÓN

---

#### Inobservancia de las indicaciones generales y de uso

Al no respetarse las directivas de seguridad del país destino y/o del lugar de emplazamiento, en caso extremo pueden producirse lesiones personales o daños materiales.

La inobservancia de las indicaciones de uso que se detallan no permite una operación confiable y segura del equipo! Puede producirse una caída de la función medidora del equipo, con las consiguientes interrupciones de servicio.

➤ Respete siempre las indicaciones aquí descritas!

---

Nada de lo mencionado en este manual de instrucciones debe tomarse como garantía de las propiedades ni de resultados esperables del uso del Testomat 2000<sup>®</sup> CL T/F.



## Montaje



### INDICACIÓN

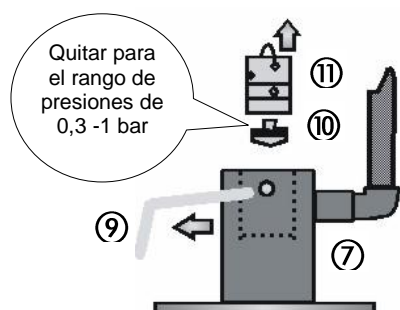

### Riesgos de un montaje erróneo!

Riesgo personal por choque eléctrico y caída del equipo

- Instale el Testomat 2000<sup>®</sup> CL T/F en un lugar donde esté protegido del goteo y salpicadura de agua, del polvo y sustancias agresivas, por ej. en un armario eléctrico o sobre una pared adecuada.

### Indicaciones para un funcionamiento libre de fallas

Posible caída y medición errónea del equipo

- Coloque el equipo Testomat 2000<sup>®</sup> CL T/F en posición vertical y libre de tensiones mecánicas.
- Coloque el equipo Testomat 2000<sup>®</sup> CL T/F en un lugar sin vibraciones.

### Uso del Testomat 2000<sup>®</sup> CL T/F en el rango de presiones de 0,3 a 1 bar

Antes del montaje debe controlar si se requiere una adaptación a una presión de trabajo menor. El dispositivo se suministra equipado de fábrica para el rango de presiones de 1 a 8 bar. Para operar el equipo en el rango de presiones de 0,3 a 1 bar, debe quitarse el núcleo de regulación de caudal ⑩ (p.ej. colocando un irrigador pequeño tipo R). Para ello retire la espiga de retención ⑨ de la toma de regulador/filtro ⑦. Luego quite del orificio el tapón ⑪ del regulador situado en el soporte metálico. Por último retire el núcleo regulador de caudal ⑩ y vuelva a introducir el tapón y la espiga.

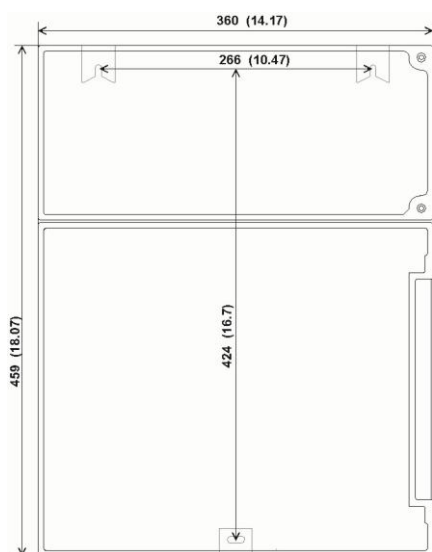

Medidas en mm (inch)

### Montaje del Testomat 2000<sup>®</sup> CL T/F

Para su instalación escoja un lugar que permita mantener la longitud de la manguera de acceso de agua lo más corta posible (máx. 5m)

- Al hacerlo, deje lugar suficiente al lado izquierdo del equipo para la apertura de la puerta.
- Realice las perforaciones de sujeción como se indica en el esquema adyacente.
- Fije el equipo con tres tornillos en un lugar adecuado del armario eléctrico, o de la pared.

## Cierre la alimentación de agua y el drenaje de agua

### INDICACIÓN

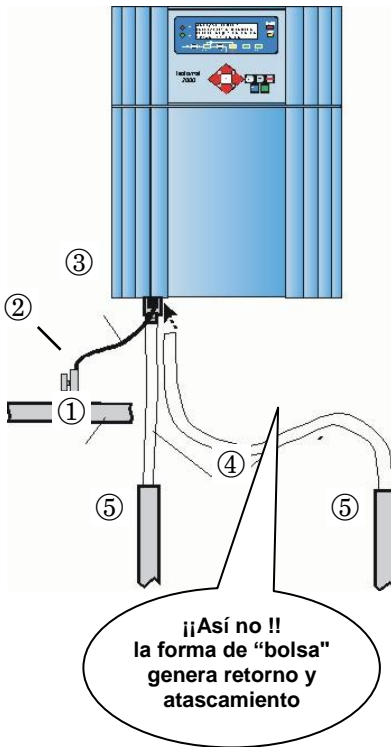

### Indicaciones para un funcionamiento libre de fallas

Posible caída y medición errónea del equipo

- La presión de agua debe ubicarse en el rango de 0,3 bar a 8 bar
- Deben evitarse fuertes fluctuaciones de la presión del agua
- La temperatura del agua a medir debe ser de 10 °C a 40 °C
- Con temperaturas del agua superiores a 40 °C debe interponerse un enfriador - p.ej. tipo KCN - sobre la entrada de agua del Testomat 2000® CL T/F.

### Alimentación de agua

El agua a medir se toma de la cañería principal de agua de la instalación de procesamiento de agua y se lleva a las bocas de entrada del Testomat 2000® CL T/F. El aparato está equipado de manera estándar con una conexión enchufable para mangueras plásticas de 6/4 x 1 (diámetro externo 6 mm/ diám. interno 4 mm, grosor de pared 1 mm).

- Disponga la conexión para el caudal secundario del Testomat 2000® CL T/F junto al conducto principal de agua ① directamente detrás de la instalación de procesamiento de agua
- Debe orientar el tramo de conexión en forma vertical y hacia arriba para evitar el arrastre de partículas de suciedad del conducto principal de agua hacia el dispositivo
- Coloque una llave de paso manual ② en el conducto de caudal secundario del Testomat 2000® CL T/F
- Para la alimentación de agua ③ utilice manguera plástica de presión a prueba de luz 6/4 x 1 (long máx. 5 m)
- Lave el conducto de alimentación para quitar partículas de suciedad.

Para el funcionamiento en el rango de presiones de 0,3 a 1 bar, o al realizar el suministro a través de una bomba presurizadora, quite el núcleo regulador de flujo del alojamiento del regulador/filtro. La bomba debe tener una capacidad de 25 a 35 litros/hora y ser especialmente resistente al medio a medir.

### ⚠ ATENCIÓN

### Empleo de un enfriador

- El agua caliente puede quemar y dañar las piezas del Testomat 2000® CL T/F que estén en contacto con el medio.

¡Si el drenaje se ve dificultado por un estancamiento por retorno, se derramará agua de la cámara de medición y se producirán lecturas erróneas!

### Drenaje de agua

El agua aportada es conducida a través de la cámara de medición, por la manguera de drenaje y hasta el canal.

- Conecte las bocas de drenaje de agua del Testomat 2000® CL T/F con una manguera de drenaje a prueba de luz ④ (diámetro interno 14mm)
- Conduzca esta manguera **sin que se generen retornos** y sin efecto sifón, p.ej. a través de un embudo abierto, hacia el drenaje⑤.

## Conexión de la tensión de red y dispositivos



**ADVERTENCIA**

### Riesgo de lesiones en caso de montaje bajo tensión!

Si usted no desconecta el suministro eléctrico antes de comenzar el montaje, puede lastimarse, destruir el producto o dañar componentes de la instalación.

- Antes de montar el equipo Testomat 2000® CL T/F quite tensión de aquellas partes relevantes de la instalación.
- Para realizar las conexiones utilice únicamente cables probados y de sección suficiente.

### INDICACIÓN

### Riesgo de daño por campos electromagnéticos!

- Si usted instala el equipo Testomat 2000® CL T/F o los cables de interconexión en forma paralela a las líneas de alimentación eléctrica o en proximidad de campos electromagnéticos fuertes, puede dañarse el equipo o alterarse la medición.
- Mantenga el cableado lo más corto posible.
- Extienda los cables de interconexión separados de las líneas de suministro.
- Conecte el equipo al cable de toma de tierra (para 230/115 VCA).
- Aisle tensiones interferentes del dispositivo Testomat 2000® CL T/F p.ej. mediante filtros de red.
- Blande el aparato ante campos electromagnéticos fuertes.

## Diagrama en bloques del Testomat 2000® CL T/F

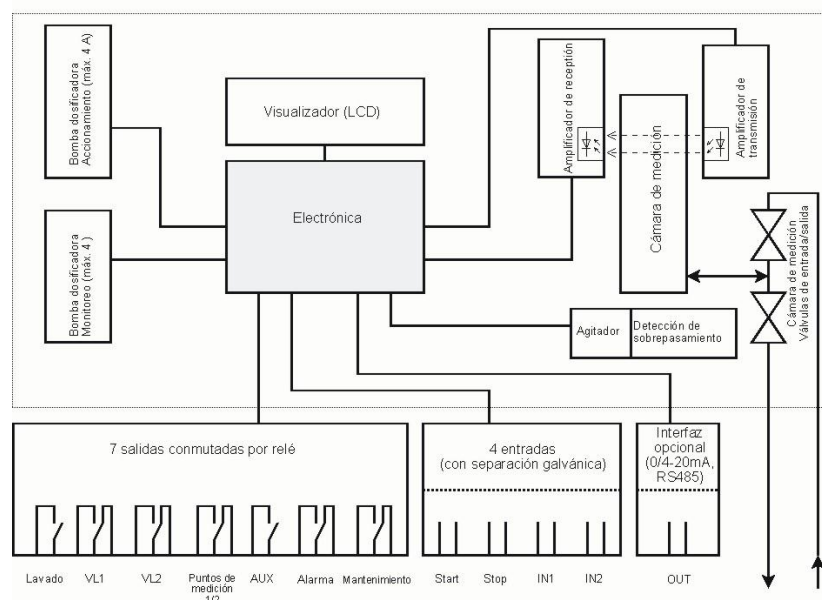

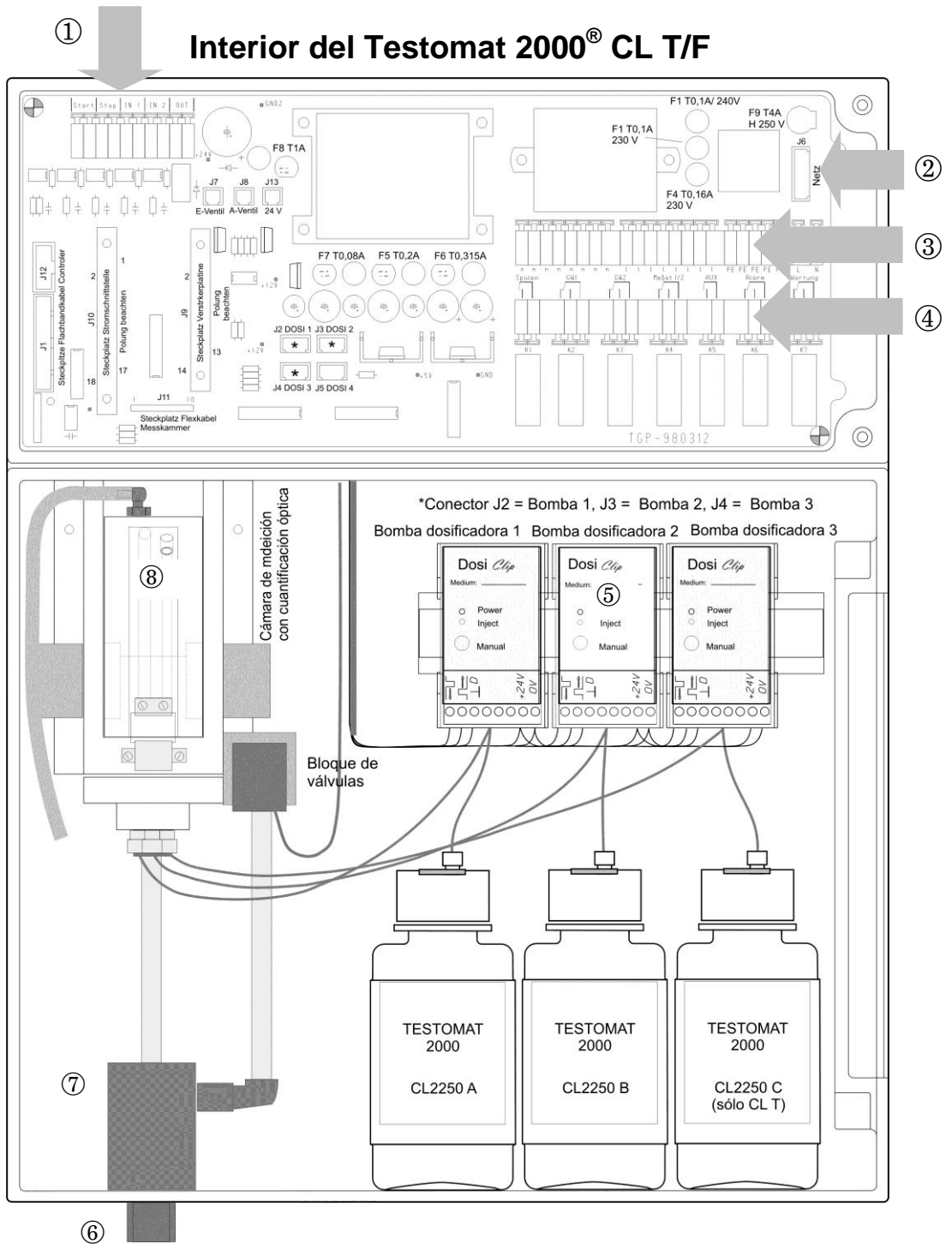

①	Bornera de entradas Start, Stop, IN1, IN2, y salida OUT
②	Interruptor de red
③	Bornera para entradas de red y salidas de red
④	Bornera de salidas de relé
⑤	Bomba dosificadora
⑥	Conexiones de agua, entrada y salida
⑦	Toma de filtro y regulador
⑧	Cámara de medición

## Conexión de la tensión de red

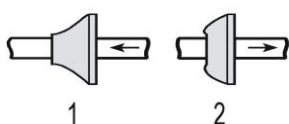

Ahora conecte el equipo a la tensión de red prevista. Para conectar el cable proceda de la siguiente manera:

- Afloje ambos tornillos de fijación ① y abra la puerta superior. Ahora puede acceder a la bornera.
- Perfore los pasacables de goma ② con un destornillador e introduzca el cable por la boquilla en la zona de bornera (1)
- A continuación debe retirar el cable nuevamente, hasta dejarlo aprisionado en la boquilla (2)
- Conecte la tensión de alimentación a los terminales PE,N,L y, en el caso de equipos de 24 V a los bornes U, V
- Conecte el conductor con el panel tal y como aparece al margen ③
- Asegúrese de que los hilos del cable queden fuertemente aprisionados en los bornes
- Para activar la conexión, proceda como aparece en la imagen ④.

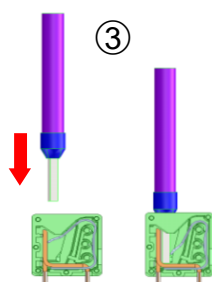

Conectar el conductor con el casquillo final para cables o conductor fijo en la caja de inserción de cables.

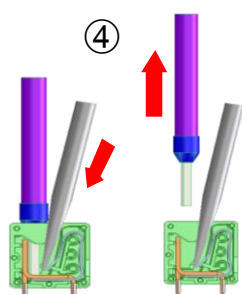

1. Introducir el destornillador sin ejercer fuerza lateral en la abertura angular para abrir la línea de contacto.
2. Retirar el conductor si la línea de contacto está abierta.

## Conexión de una tensión incorrecta o cableado incorrecto

Llegado el caso, tanto una tensión de alimentación incorrecta como el conexionado inexperto de componentes de la instalación y de las entradas y salidas, pueden ocasionar lesiones personales y averías al Testomat 2000® y a la instalación.

- La placa de características le indica cuál es la tensión de línea adecuada.
- El conexionado sólo puede estar a cargo de personal especializado calificado.

Denominación de los bornes	Tipo	Función	Comentario
PE	IN	Cable de tierra (5x)	¡Sólo con red 115 / 230 V!
N (U) L (V)	IN	Red, N=Neutro (U=24 V) Red, L=Fase (V=24 V)	Entrada de red 24 V / 115 V / 230 V
n I	OUT	Neutro, conmutado (8x) Fase, conmutado (8x)	Red para consumidores, máx. 4 A

Ejemplo de conexión  
Contacto de valor límite VL 1  
conecta tensión de red

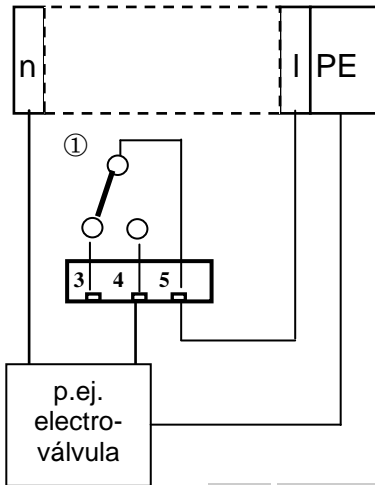

### Conexión de componentes de la instalación

- Conecte los componentes de la instalación a los bornes de salida del relé 1 a 19 (p.ej. válvulas)
- Si dichos componentes de instalación requieren tensión de red, lleve la tensión de red conmutada (I) al contacto raíz ① del relé respectivo (vea ejemplo de conexión adyacente para 230 VCA)
- Conecte el cable de neutro del componente de la instalación a uno de los bornes (n)
- En el caso de componentes con terminal de toma de tierra, conéctelo al terminal PE
- Asegúrese de que los hilos del cable queden fuertemente aprisionados en los bornes

(Posición mostrada de relés: equipo sin tensión)

Nº	Denominación de los bornes	Tipo	Función	Comentario
1 2	<b>Lavado</b>	OUT	Válvula de lavado externa	Salida de relé con separación galvánica, máx. 240 VCA, 4 A
3 4 5	<b>VL1</b>	OUT	Salida de valor límite 1 - NC Salida de valor límite 1 - NA Salida de valor límite 1 - raíz	Salida de relé con separación galvánica, máx. 240 VCA, 4 A
6 7 8	<b>VL2</b>	OUT	Salida de valor límite 2 - NC Salida de valor límite 2 - NA Salida de valor límite 2 - raíz	Salida de relé con separación galvánica, máx. 240 VCA, 4 A
9 10 11	<b>Puntos de medición 1/2</b>	OUT	Punto de medición 1 - NC Punto de medición 2 - NA Conmutac. pto. de medición - raíz	Salida de relé con separación galvánica, máx. 240 VCA, 4 A
12 13	<b>AUX</b>	OUT	Salida universal	Salida de relé con separación galvánica, máx. 240 VCA, 4 A
14 15 16	<b>Alarma</b>	OUT	Salida de señal de error - NC Salida de señal de error - NA Salida de señal de error - raíz	Salida de relé con separación galvánica, máx. 240 VCA, 4 A
17 18 19	<b>Mantenimiento</b>	OUT	Señal de mantenimiento - NC Señal de mantenimiento - NA Señal de mantenimiento - raíz	Salida de relé con separación galvánica, máx. 240 VAC, 4 A

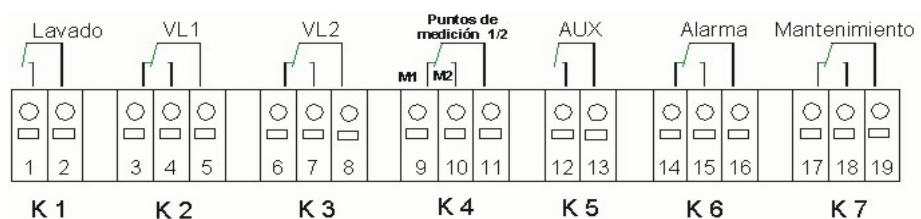

## Conexión de entradas y salidas

Para funciones de control y monitoreo, el equipo Testomat 2000® CL T/F posee los terminales que se describen a continuación.

- No aplique a estos terminales tensiones externas!
- Asegúrese de que los hilos del cable queden fuertemente aprisionados en los bornes
- Una vez realizada la instalación, vuelva a cerrar la puerta superior con sendos tornillos de fijación.

Nº	Denominación de los bornes	Tipo	Función	Comentario
20 21	<b>Start</b>	IN	Disparo externo del análisis masa común para las entradas	¡Sólo acoplar interruptor N.A. con separación galvánica!
22 23	<b>Stop</b>	IN	Interrupción externa del análisis masa común para las entradas	¡Sólo acoplar interruptor N.C./N.A. con separación galvánica!
24 25	<b>IN1</b>	IN	Entrada universal 1 masa común para las entradas	¡Sólo acoplar interruptor N.C./N.A. con separación galvánica!
26 27	<b>IN2</b>	IN	Entrada univ. 2 (contador de agua) masa común para las entradas	¡Sólo acoplar interruptor N.A. con separación galvánica!
⊥ 28 29	<b>OUT</b>	OUT	Masa 0/4 - 20mA con sep. galvánica o interfaz serie RS232	Masa = ⊥ 28 = (+) o (TxD) 29 = (-) o (RxD)



Consulte la descripción detallada en "Descripción de las señales de entrada/salida".

## Puesta en servicio

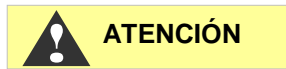

### Manipulación de reactivos/indicadores

La manipulación inexperta puede generarle lesiones físicas o dañar el equipo o partes de la instalación.

- Tenga en cuenta la hoja de datos de seguridad correspondiente!
- El funcionamiento sin inconvenientes del equipo Testomat 2000® CL T/F sólo está garantizado con la utilización de indicadores Heyl Testomat 2000®!

### Colocación de la botella del indicador

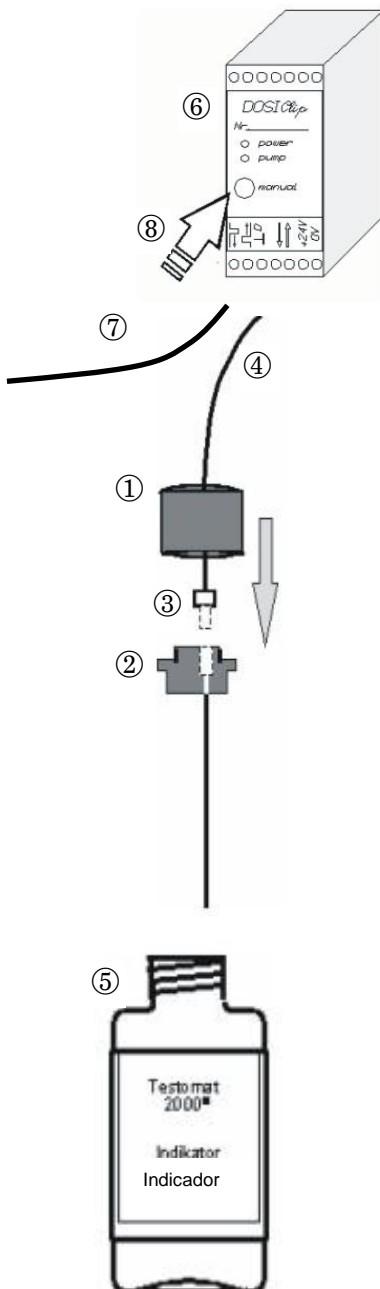

- Abra la puerta inferior tirando de ella del lado derecho
- Retire la tapa de cierre de la botella de indicador
- Tome la bolsa plástica que se encuentra adentro de la puerta inferior del equipo. En ella se encuentran el cierre a rosca con orificio ① y el inserto ② para el cierre roscado
- Acople las piezas como se muestra en la figura adyacente
- Atornille el conector de manguera ③ de la manguera de aspiración ④ con la fuerza de la mano en el inserto ②
- Enchufe el inserto con la manguera atornillada en la botella del indicador
- Ahora atornille el cierre con orificio y ajústelo con la mano ① en la botella del indicador ⑤

### Succión del líquido indicador

- Encienda el dispositivo y pulse "STANDBY"
- Operando a régimen, la bomba (DOSIClip) ⑥ succiona automáticamente el indicador
- Para disponer de indicador ya en el primer análisis, la manguera de succión ④ y la manguera de transporte ⑦ deben estar llenas con indicador desde la bomba hasta la cámara de medición
- Para ello accione la tecla "manual" ⑧ varias veces, hasta que la manguera de succión ④ y la manguera de transporte ⑦ estén llenas con indicador hasta la cámara de medición.
- En caso de que se formen burbujas, fije manualmente el conector de la manguera de succión y transporte.

### Alimentación de agua

- Abra la tapa inferior del cuerpo del equipo
- Abra lentamente la llave de paso manual para evitar que la cámara de medición se rebalse. El regulador de caudal requiere cierto tiempo para funcionar correctamente.
- Controle la estanqueidad de las piezas que conducen agua



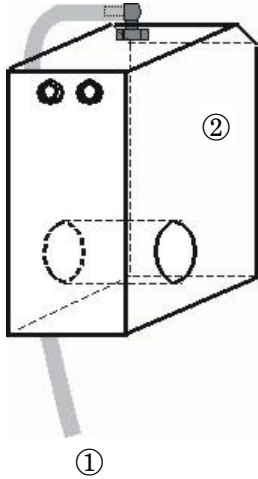

- En caso de que salga agua de la manguera ① de la cámara de medición ②, regule el suministro de agua con la válvula de bloqueo manual. El llenado de la cámara de medición debe completarse en un lapso de 2 a 6 segundos.

### Calibración del equipo y carga de datos

- Antes de realizar los ajustes y la carga de datos necesarios para la operatividad del equipo, debe leer la siguiente información.

## Funciones de los elementos de mando y visualización

Los estados operativos y valores medidos se muestran en el display del Testomat 2000<sup>®</sup> CL T/F. Debajo del display se encuentran las teclas de entrada de datos para la programación (bloque de cursor) y las teclas de función.

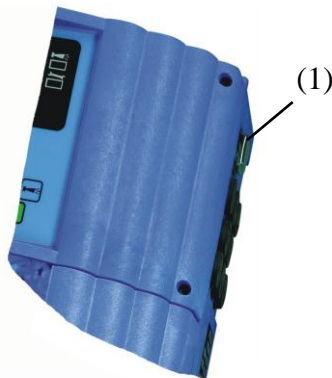

### Encendido/apagado del equipo Testomat 2000<sup>®</sup> CL T/F

- (3) Interruptor de red  
Encienda o apague el equipo con este interruptor
- (4) Fusible del equipo (interno)  
Este fusible protege al equipo Testomat 2000<sup>®</sup> CL T/F y sus salidas frente a sobrecarga y cortocircuito

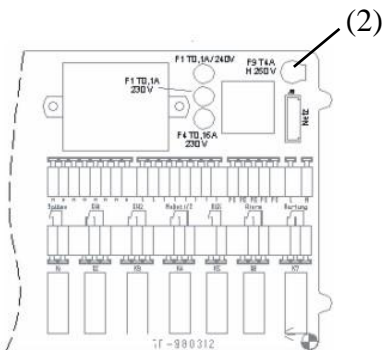

## Funciones de visualización

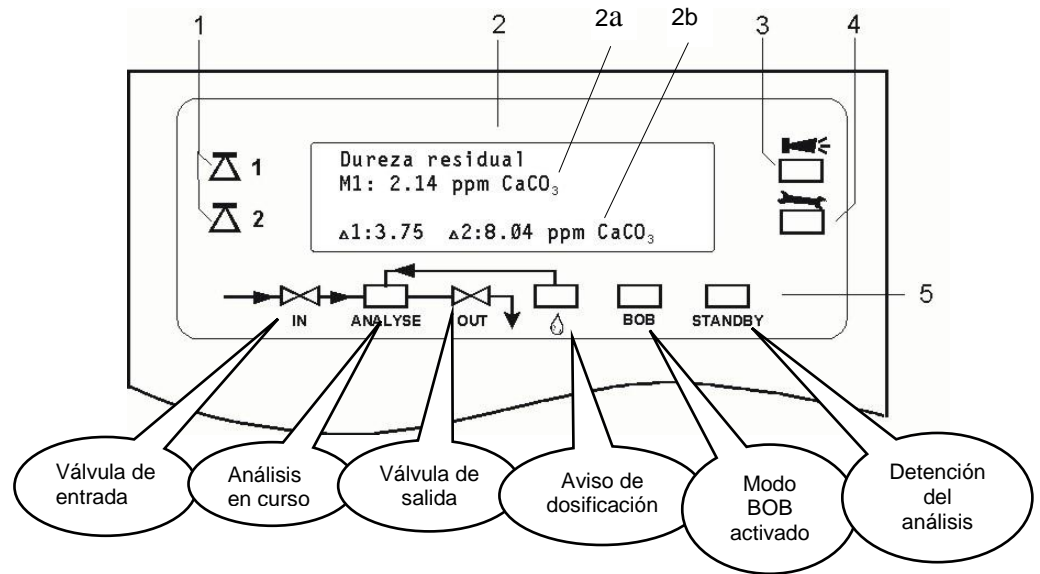

Todos los errores y mensajes de advertencia se muestran alternativamente con la visualización estándar del display en la línea 1!

### 1 Indicación del estado de los valores límite (rojo/verde)

Al alcanzar o superar el valor límite 1 se enciende la señal 1 en rojo. Si el valor es inferior, la luz es verde. La misma función siguen el valor límite 2 y la señal 2. En la función de encendido 4, deberá proceder de forma contraria. En la función de encendido 5, los dos visores se encenderán en verde, si el valor de medición se encuentra entre los campos GW1 y GW2.

### 2 Visualización de texto (4 renglones)

Se muestra el resultado actual del análisis así como todos los estados y datos de programación relevantes

2a = El valor medido actual para el punto de medición 1 (M1) y 2 (M2) se muestra en las líneas 2 y 3. Por debajo del rango de medición = "<" p.ej. M1: < 0,05 °dH. Si se excede el rango de medición = ">" p.ej. M1: > 10,0 °dH

2b = Los valores límite programados VL1 y VL2 se representan en la línea 4

### 3 Alarma (rojo)

Indica una falla funcional/aviso de error o una señal de alarma.

### 4 Aviso de mantenimiento (amarillo)

Visualización de solicitudes de mantenimiento pendientes

### 5 Indicación de estado de los componentes activos del equipo (línea)

Representa con 6 indicaciones el estado actual del equipo y del análisis

## Tratamiento de señales de error y de advertencia



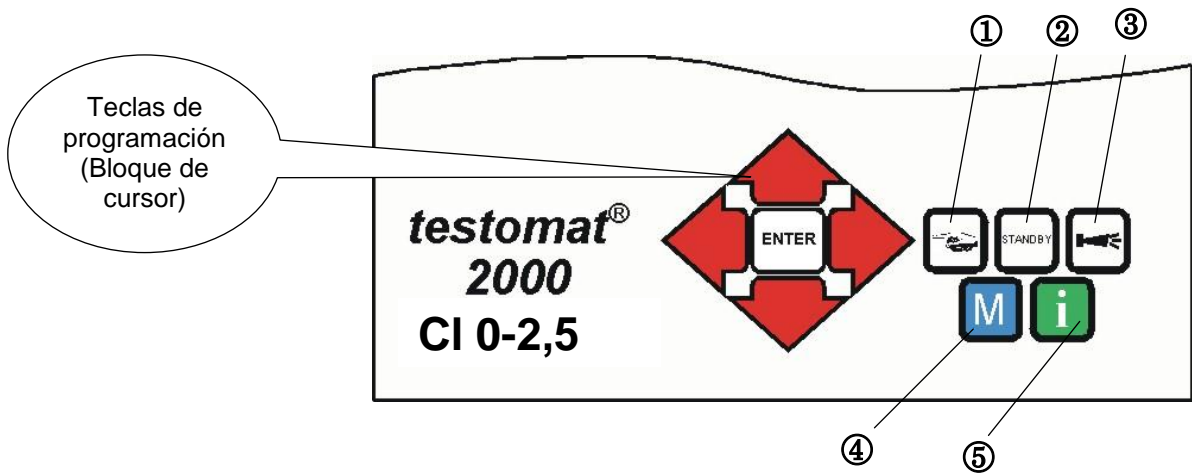

### INDICACIÓN

- Quite el aviso cancelándolo con la tecla  y, llegado el caso, elimine la causa de la falla.

## Elementos de mando y su utilización



### Teclas de función

	Con la tecla " <b>Mano</b> " ① inicie el análisis en forma manual
	Con la tecla " <b>STANDBY</b> " ② coloque al equipo en el modo "listo" (no se llevan a cabo análisis automáticos: Interrupción de análisis)
	Con la tecla " <b>Bocina</b> " ③ cancele los avisos de error o advertencia
	Con la tecla " <b>M</b> " ④ acceda al menú de programación para realizar configuraciones específicas de la aplicación y del equipo
	Con la tecla " <b>i</b> " ⑤ acceda a toda la información y parámetros del equipo

Tecla de  
(M)enú



Bloque de  
cursor



Al realizar ajustes o cargar datos, y cuando se necesita hacer modificaciones, utilice la **tecla "M"** para pasar al modo de programación. Accionando esta tecla *estando en el menú* usted salta al nivel de menú superior, o abandona el modo de programación. Tenga en cuenta: Para acceder a la programación básica se requiere de una contraseña!

### Teclas de programación (bloque de cursor)



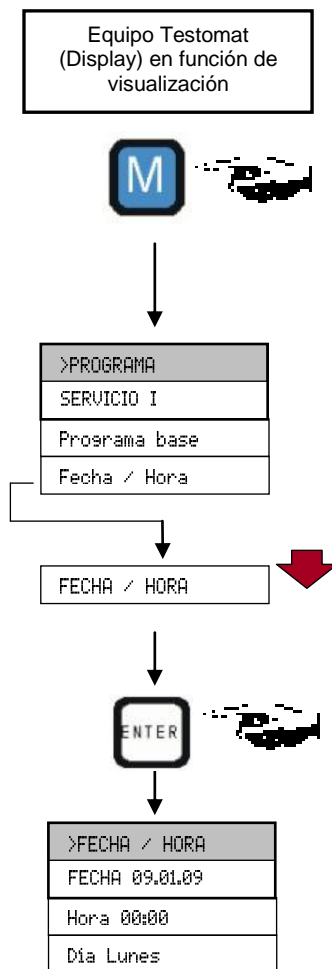



Con las teclas adyacentes (bloque de cursor) usted navega en el menú, selecciona las funciones deseadas e introduce los datos necesarios del equipo o específicos de la instalación. Con la tecla "ENTER" se selecciona un punto de submenú y se confirma una selección o entrada de datos.









## Sistemática de uso

Calibración del equipo y carga de datos





Programación de fecha, hora y día de la semana

- Presione la tecla "M"  
Aparece el menú inicial ">PROGRAMA"
- Seleccione mediante el bloque de cursor   el ítem de menú deseado "Fecha / Hora"  
La selección aparece en MAYÚSCULAS.
- Confirme su selección con "ENTER"  
Aparece el submenú seleccionado ">FECHA / HORA"  
El ítem de menú "FECHA" ya está seleccionado (mayúsculas)
- Confirme el ítem de menú "FECHA" con "ENTER"  
El cursor parpadea en el campo de fecha: "09.01.09"
- Accionando las teclas de cursor   seleccione la cifra deseada
- Mueva el cursor con las teclas   hacia el campo de entrada siguiente
- Repita esta secuencia de entradas hasta el dato del año
- Ahora confirme la entrada con "ENTER"  
Con ello finaliza la programación de fecha.

Para programar la hora abandone el ítem de menú "FECHA"

- Seleccione mediante el bloque de cursor   el ítem de menú deseado "HORA"
- Confirme su selección con "ENTER"  
El cursor parpadea en la primera cifra horaria: "00:00"
- Accionando las teclas de cursor   seleccione la cifra deseada
- Mueva el cursor con las teclas   hacia el campo de entrada siguiente
- Repita esta secuencia de entradas hasta el dato de los segundos
- Ahora confirme la entrada con "ENTER"  
Con ello finaliza la programación horaria.

Para programar la semana abandone el ítem de menú "HORA"

- Seleccione el ítem de menú deseado mediante el bloque de cursor   "DÍA"
- Confirme su selección con "ENTER"
- Seleccione el día de semana actual mediante el bloque de cursor  
- Ahora confirme la entrada con "ENTER"
- Presione la tecla "M" dos veces para finalizar la programación.  
El display muestra la visualización de mediciones estándar

Equipo Testomat  
(Display) en función de  
visualización

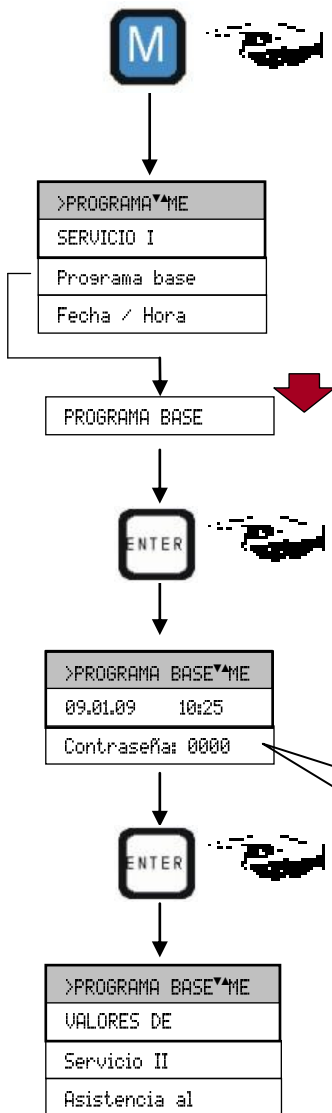

## Protección por contraseña y programación básica

Para introducir datos y ajustes al programa básico se requiere una contraseña de cuatro dígitos. La contraseña consta de la secuencia inversa de las cuatro cifras horarios del equipo Testomat 2000® CL T/F.

### Introducción de la contraseña

- Presione la tecla "M"  
Aparece el menú inicial ">PROGRAMA"
- Mediante el bloque de cursor seleccione el ítem de menú deseado "Programa base"  
La selección aparece en MAYÚSCULAS.
- Confirme su selección con "ENTER"  
Aparece el submenú seleccionado ">PROGRAMA BASE"
- Confirme el ítem de menú "PROGRAMA BASE" con "ENTER"  
El cursor parpadea en el campo "Contraseña:" 0000
- Accionando las teclas de cursor seleccione la secuencia de cifras del dato horario *hacia atrás*: "5201"
- Ahora confirme la entrada con "ENTER"

Aparece el menú de selección para la programación básica. Ahora puede introducir los datos específicos de la instalación.

Introduzca aquí la hora en sentido inverso:  
=> 5201

## Selección del modo operativo

Con el ítem de menú "MODO DE OPERACIÓN" puede seleccionar de qué manera se comanda el análisis. El Testomat 2000® CL T/F le brinda múltiples alternativas: control temporizado, control por cantidad mediante conteo de agua, disparo dinámico del análisis y disparo externo del análisis.

**Control  
temporizado**

Disparo interno  
mediante un  
temporizador

```
>MODO DE OPERACIÓN
CONTROL A TIEMPO *
Intervalo cantidad
Externo (Start)
```

```
>T. DE LAVADO/INTERVALO ▼▲
T. DE LAVADO INTERNO 00s
T. de lavado externo 00s
Pausa
```

### Intervalo entre análisis

Composición de los tiempos

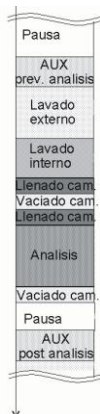

### INDICACIÓN

Mínima pausa = 0 minutos entre análisis. La mayor pausa = 99 min. El intervalo de análisis (el tiempo entre dos análisis sucesivos) resulta de la duración del programa adicional AUX, de los tiempos de lavado programados (interno y externo), del período de pausa programado (intervalo) y de la duración del análisis. La duración del análisis es **directamente** dependiente del valor de medida.

### Cómo seleccionar el control temporizado

- Seleccione en el menú >PROGRAMA BASE  
=> VALORES DEL PROGRAMA=> MODO DE OPERACIÓN=>  
CONTROL A TIEMPO
- Confirme su selección con "ENTER"  
(Aparece una estrellita " \* " al final de la línea)  
(El ajuste de fábrica es "CONTROL A TIEMPO" " \* ")

Introduzca la pausa del intervalo y los tiempos de lavado

- Seleccione en el menú >PROGRAMA BASE  
=> VALORES DE PROGRAMA=> T. DE LAVADO/INTERVALO  
=> PAUSA
- Introduzca la "PAUSA" en minutos (m)  
(De fábrica se ha preajustado a 1 minuto)
- Introduzca el "T. DE LAVADO INTERNO" en segundos (s)  
(Se ha preajustado en fábrica a 00 (s) segundos)
- Introduzca el "T. DE LAVADO EXTERNO" en segundos (s)  
(Se ha preajustado en fábrica a 00 (s) segundos)
- Confirme todos los datos con "ENTER"

### Duración del intervalo de análisis

- El tiempo del intervalo entre análisis se compone de la suma de los tiempos "AUX prev./post análisis", "Lavado interno", "Lavado externo" y de la duración de análisis en función del valor medido (ver diagrama adyacente)

### Control por cantidad

Disparo en función del conteo de agua

Intervalo mínimo = 1 litro, intervalo máximo = 9999 litros. Cada análisis se realiza en función de la circulación de una cantidad de agua programada. Antes del análisis se lavan el conducto y la cámara de medición (tenga en cuenta los tiempos de lavado programados).

>INTERVALO DE	
	0001

#### Cómo seleccionar el control por cantidad de agua

- > Seleccione en el menú >PROGRAMA BASE  
=> VALORES DE PROGRAMA=> MODO DE OPERACIÓN=>  
INTERVALO DE CANTIDAD
- > Confirme su selección con "ENTER"

Aparece el menú adyacente

- > Introduzca la cifra del volumen de agua correspondiente en litros
- > Confirme el dato con "ENTER"

>TIPO CONTADOR DE
1 LITROS/IMPULSO
2.5 Litros/impulso
5 Litros/impulso
10 Litros/impulso
100 Litros/impulso *
500 Litros/impulso
1000 Litros/impulso

#### Selección del tipo de contador de agua

- > Seleccione el menú >PROGRAMA BASE  
=> VALORES DE PROGRAMA=> CONTADOR DE AGUA=> TIPO  
CONTADOR DE AGUA
- > Seleccione la constante de conteo de agua (litros/impulso)  
(El ajuste de fábrica del tipo de indicador es 100 litros/impulso " \* ")
- > Confirme su selección con "ENTER"

### Control por cantidad con prioridad temporal

Cada análisis se realiza en función de la circulación de una cantidad de agua programada. Siempre tiene prioridad una señal de realimentación, habiéndose alcanzado el tiempo de intervalo.

>MODO DE OPERACIÓN
CONTROL A TIEMPO *
Intervalo cantidad
Externo (Start)

#### Cómo seleccionar el control por cantidad de agua con prioridad temporal

- > Proceda como en "Cómo seleccionar el control temporizado"
- > Para introducir los datos proceda como en "Cómo seleccionar el control por cantidad"
- > Confirme todos los datos con "ENTER"

### Disparo externo del análisis

#### Disparo externo del análisis

Para disparar el análisis desde un dispositivo externo, utilice un contacto sobre la **entrada Start**.

Indicación: Haciendo contacto sobre la **Entrada Stop** se puede interrumpir el intervalo de análisis en curso.

### Intervalo de análisis

Combinación de tiempos

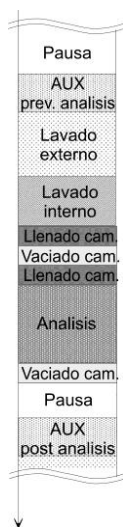

>UNIDAD DE MEDIDA ▼▲
MEDIDA EN mg/l *
Medida en PPM

### Proceso normal de análisis

1. Enjuagar la cámara de medición y el conducto
2. Rellenar la cámara de medición
3. Comprobar si hay suciedad en la muestra de agua  
El agitador se encenderá  
Dosificar reactivos 12xreactivo A, 5xreactivo B, (**exclusivo para CL T**) 2xreactivo C  
Esperar un minuto de tiempo de reacción
4. Mostrar el resultado de medición
5. Vaciar la cámara de medición
6. Tiempo de espera hasta el siguiente análisis

### Selección de la unidad de medida

Usted puede programar la unidad de medida del valor mostrado. Puede escoger entre °dH, °f, ppm CaCO<sub>3</sub> y también mmol/l. A partir de allí, todos los datos e indicaciones se mostrarán sucesivamente en la unidad programada.

- Seleccione en el menú >PROGRAMA BASE  
=> VALORES DE PROGRAMA=> UNIDAD DE MEDIDA
- Seleccione la unidad deseada
- Confirme su selección con "ENTER"

### Selección de parámetros (exclusivo en Testomat 2000® CL T)

Puede medir **cloro libre** CL T/F o **cloro total** con Testomat 2000®. Seleccione el parámetro del dispositivo con el que quiera realizar la medición (menú "m"). Necesitará reactivos A y B para cloro libre, y reactivos A, B y C para el cloro total. Asegúrese de que los reactivos correspondientes estén conectados.

- En el menú seleccione > PROGRAMA BASE  
=> VALORES DE PROGRAMA => PARAMETRO
- Seleccione el parámetro deseado
- Confirme la selección con "ENTER"

>PARAMETRO ▼▲
CLORO LIBRE *
Cloro total



1.) Cuando haya medido cloro total con el dispositivo y modifique el parámetro para **cloro libre**, deberá aflojar la manguera de presión del reactivo C en la toma de la cámara de medición y cerrar la conexión con la unión ciega. De no ser así, el reactivo C influirá en la medición del cloro libre y obtendrá valores de medición incorrectos.

PARAMETRO
Cloro libre *
Cloro total

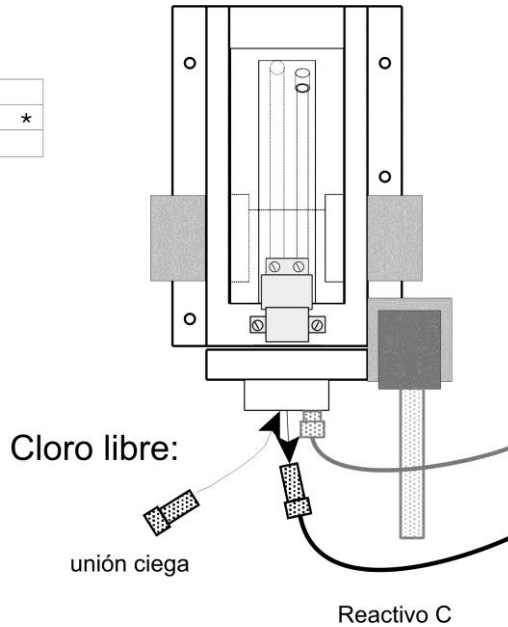

2.) Cuando haya medido cloro libre con el dispositivo, y modificado el parámetro a **cloro total**, deberá conectar la manguera de presión del reactivo C en la toma de la cámara de medición.

Cambio del parámetro

PARAMETRO
Cloro libre
Cloro total *

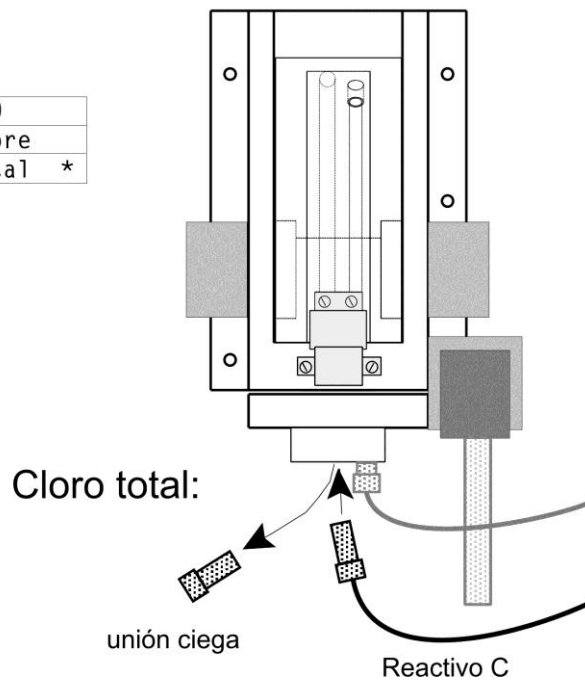

## Carga de otros datos de programación básicos

Al seleccionar estas funciones y al introducir datos proceda como en "Carga de datos de programa básicos".

### Lavado interno

Para garantizar que la muestra analizada sea actual (válida) el conducto de prueba debe lavarse suficientemente atendiendo a su longitud. En períodos prolongados de reposo de la instalación y con intervalos de análisis mayores es importante seleccionar un tiempo de lavado superior a 60 segundos. El lavado se realiza con la apertura simultánea de las válvulas de entrada y salida del Testomat 2000® CL T/F.

#### INDICACIÓN

#### Duración del intervalo de análisis

- El intervalo de análisis es directamente dependiente del tiempo de lavado programado. Si se ha programado un tiempo de lavado de 90 segundos, por ejemplo, el intervalo de análisis no puede ser menor a estos 90 segundos.

>T. DE LAVADO/INTERVALO ▼▲
T. DE LAVADO INTERNO
T. de lavado externo
Pausa 01m

- Seleccione en el menú >PROGRAMA BASE  
=> VALORES DE PROGRAMA=> T. DE LAVADO/INTERVALO
- Introduzca "T. DE LAVADO INTERNO" en segundos (s)
- Confirme el dato con "ENTER"

#### INDICACIÓN

#### Ajuste del tiempo de lavado interno

- Para una longitud de conducto de alimentación de 3 m y un diámetro interno de manguera de 6 mm se requiere un tiempo mínimo de lavado interno de 10 segundos para obtener una muestra actual válida del conducto de toma. La cantidad de agua de lavado para el lavado interno de 1 minuto es de aprox. 0,5 litros.

### Lavado externo

Si se requieren intervalos de análisis muy breves y, al mismo tiempo, el conducto de toma de muestra es muy largo (varios metros) o bien, se utiliza un conducto de gran sección, deberá instalarse una válvula de lavar externa previa al dispositivo Testomat 2000® CL T/F. La misma se conecta a la salida "Lavado". El lavado externo evita las lecturas erróneas al monitorear dos puntos de medición, evitando que se mezclen las muestras. El tiempo de lavado externo para la válvula es proporcional a la longitud y al diámetro del conducto de alimentación del Testomat 2000® CL T/F.

>T. DE LAVADO/INTERVALO ▼▲
T. DE LAVADO INTERNO
T. de lavado externo
Pausa 01m

- Seleccione en el menú >PROGRAMA BASE  
=> VALORES DE PROGRAMA=> T. DE LAVADO/INTERVALO
- Introduzca el "T. DE LAVADO EXTERNO" en segundos (s)
- Confirme el dato con "ENTER"

## Pausa

En el análisis con control temporizado, el lapso entre dos análisis (más el tiempo de lavado) se determina con la pausa del intervalo. El lapso mínimo es de 0 minutos. Así, los análisis se llevan a cabo ininterrumpidamente. El lapso máximo es de 99 minutos.

>T. DE LAVADO/INTERVALO ▼▲
T. DE LAVADO INTERNO
T. de lavado externo
Pausa 01m

- Seleccione en el menú>PROGRAMA BASE  
=> VALORES DE PROGRAMA=> T. DE LAVADO/INTERVALO
- Introduzca la "PAUSA" en minutos (m)
- Confirme el dato con "ENTER"

## Monitoreo de valores límite

Los valores límite pueden programarse en una escala continua. El rango de valores límite queda predeterminado por el indicador implementado y la unidad de medida programada. Para el monitoreo se dispone de dos salidas de valor límite. De esta manera, usted puede monitorear dos valores límite o dos puntos de medición. Las funciones de las salidas de relé asignadas pueden programarse de manera independiente la una de la otra.

Monitoreo de dos valores límite

Si el dispositivo se utiliza para el monitoreo de *dos valores límite*, entonces las salidas de valores límite quedan asignadas de forma inequívoca a dichos valores!

 1 VL1 = Valor límite 1       2 VL2 = Valor límite 2

Monitoreo de dos puntos de medición

Si el dispositivo se utiliza para el monitoreo de *dos puntos de medición*, entonces las salidas de valores límite quedan asignadas inequívocamente a dichos puntos de medición!

 1 VL1 = Punto de medición 1

 2 VL2 = Punto de medición 2

Al superarse el valor límite VL1 se enciende el indicador de valor límite 1  en rojo y la salida de relé VL1 reacciona según la función de conmutación programada. Si no se supera el valor límite, la luz es VERDE. El mismo comportamiento funcional rige para el valor límite VL2. En la función de encendido 4, deberá proceder de manera contraria. En la función de encendido 5, ambos visores lucen en verde, cuando el valor de medición se encuentra dentro de este campo.

>VALORES LÍMITE ▼▲ ME
VALOR LÍMITE 1: 0.25*dH
VALOR LÍMITE 2: 0.15*dH

- Seleccione en el menú>PROGRAMA BASE  
=> VALORES DE PROGRAMA=> VALORES LÍMITE
- Introduzca los valores para "VALOR LÍMITE 1" y "VALOR LÍMITE 2"
- Confirme el dato con "ENTER"

Inhibición de análisis malos

```
>HISTERESIS UL1 v▲ME
ANALISIS (1,2,3) 1 0001
```

```
>HISTERESIS UL2 v▲ME
ANALISIS (1,2,3) 1 0001
```

## Histéresis

La salida de valor límite respectiva conmuta recién una vez transcurrido un primer, segundo o tercer análisis malo (inhibición del primer valor o del segundo valor). Esto eleva la seguridad de la cuantificación del análisis p.ej. tras haber cambiado de punto de medición, o en el caso de un lavado insuficiente del conducto de toma de muestra. Las histéresis de ambas salidas VL1 y VL2 pueden programarse de manera independiente entre sí.

Función: Con una histéresis de 2, se realiza otro análisis inmediatamente después de una superación del valor límite. Recién tras un nuevo sobrepasamiento del valor límite conmuta la salida respectiva. Habiéndose ajustado a una histéresis de 3, la salida correspondiente conmutará recién luego del tercer sobrepasamiento del valor límite. ¡Este ajuste vuelve a activarse recién cuando se retorne a valores por debajo del valor límite! En la función de encendido 4, deberá proceder de forma contraria.

En la función de encendido 5, se aplica la histéresis en caso de superar el valor límite GW1 y de quedar por debajo de GW2.

(El ajuste básico es para VL1 y VL2)

- Seleccione en el menú>PROGRAMA BASE  
=> VALORES DE PROGRAMA=> HISTERESIS VL1 o HISTERESIS VL2
- Introduzca la cantidad de análisis
- Confirme el dato con "ENTER"

## Funciones de conmutación de las salidas de valor límite VL1 y VL2

Diagrama de las funciones de conmutación

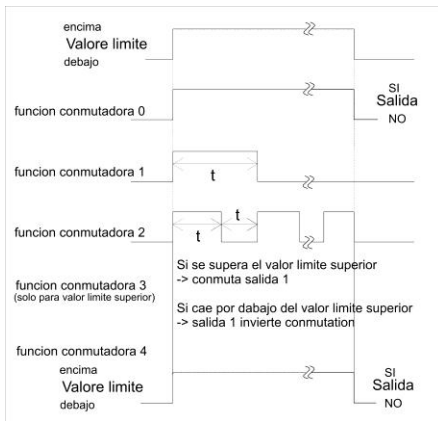

### Función conmutadora 0, duración

Si se supera el valor límite VL1 o VL2, el relé de salida VL1 o VL2 conecta. Si se cae por debajo del valor límite VL1 o VL2 sin bloqueo, se abre el relé correspondiente.

### Función conmutadora 1, impulso

Si se supera el valor límite VL1 o VL2, la salida correspondiente conecta por un tiempo programable (t).

Independientemente de la permanencia del valor por debajo del límite, la salida correspondiente queda permanentemente conectada por el tiempo programado. ¡Un nuevo impulso es sólo posible cuando se descienda por debajo del límite!

### Función conmutadora 2, intervalo

En caso de superar un valor límite, se enciende la salida correspondiente a intervalos con el tiempo ajustable (t) = impulso o pausa, mientras no se supere el valor límite. Los tiempos de encendido y pausa tienen la misma duración.

### Función conmutadora 3, a dos puntos

Si se supera el valor límite VL1 superior, conecta el relé de salida VL1. Si se cae por debajo del valor límite inferior VL2, se abre nuevamente el relé VL1. El relé de salida VL2 conecta según la función conmutadora programada.

La función 3 sólo es posible cuando se usen diferentes límites VL1 y VL2 para un único punto de medición. Por ejemplo, para VL1 = 0,2 °dH y para VL2 = 0,1 °dH.

### Función de encendido 4, duración/inversión

En caso de no superar el valor límite VL1 o VL2, se encenderá el relé de salida VL1 o VL2. En caso de superar dicho valor límite, volverá a descender el relé.

>FUNCION VL1 ▼▲ ME
DURACION *
Duracion/inverso
Impulso
Intervalo
Punto secundario
Salida VL1-VL2
Tiempo 00m10s

>FUNCION VL2 ▼▲ ME
DURACION *
Duracion/inverso
Impulso
Intervalo
Punto secundario

- Seleccione en el menú >PROGRAMA BASE  
=> VALORES DE PROGRAMA => FUNCION VL1 o FUNCION VL2
- Seleccione Duración, Impulso, Intervalo o Punto secundario (sólo para VL1)
- Introduzca el tiempo (sólo para función conmutadora 1 y 2)
- Confirme el dato con "ENTER"

## Función de encendido 5, campo VL1-VL2

Supervisión del campo situado entre los valores límite VL1 y VL2. En caso de superar el valor límite VL1, se encenderá el relé VL1 y el LED "VL1" lucirá en rojo.

En caso de superar el valor límite VL2, se encenderá el relé VL2 y el LED "VL2" lucirá en rojo. Si el valor límite se encuentra dentro de este campo, descenderán ambos relés y los dos LEDs lucirán en verde.

Si ha seleccionado esta función, no podrá elegir ninguna otra función para el valor límite VL2 en el punto del menú FUNCION VL2.

## Función IN1

En esta entrada se realiza la modificación externa de los puntos de medición, en caso de haber programado "2 puntos de medida externa". El estado activo de IN1 deberá programarse conforme a la función de salida del control (se requiere un contacto libre de potencia).

>PUNTOS DE MEDIDA ▼▲
1 punto de medida
2 puntos de medida interna
2 PUNTOS DE MEDIDA EXTERNA

- > Seleccione en el menú > PROGRAMA BASE  
=> VALORES DE PROGRAMA => PUNTOS DE MEDIDA=> 2 PUNTOS DE MEDIDA EXTERNA
- > Confirme el dato con "ENTER"

>FUNCION IN1 ▼▲ ME
CONTACTO PARA ABRIR
Contacto para cerrar

- > Seleccione en el menú > PROGRAMA BASE  
=> VALORES DE PROGRAMA=> FUNCION IN1
- > Seleccione el tipo de contacto: NC o NA
- > Confirme el dato con "ENTER"

## Contador de agua

Para el disparo de los análisis en función del caudal, en el caso del control dinámico y para el monitoreo del funcionamiento de la instalación de procesamiento de agua (control de la instalación) es necesario conectar un contador de agua a la **entrada IN2**. Debe programar el factor correspondiente del contador de agua utilizado.

>TIPO CONTADOR DE
1 LITROS/IMPULSO
2.5 LITROS/IMPULSO
5 LITROS/IMPULSO
10 LITROS/IMPULSO
100 LITROS/IMPULSO *
500 LITROS/IMPULSO
1000 LITROS/IMPULSO

- > Seleccione en el menú>PROGRAMA BASE  
=> VALORES DE PROGRAMA=> CONTADOR DE AGUA
- > Cómo seleccionar el factor de conteo de su contador de agua
- > Confirme el dato con "ENTER"

>ALARMA/SEÑAL ▼▲ME	
Falta de Inticador	A/M/-
Falta de asua	A/M/-
Error medida: turbidez A	A/M
Fallos: óptica	A/M
Fallos: bomba dosificación A	A/M
Fallos: salida	A/M/-
Error medida: suciedad A	A/M/-
Fallos: Caída de 24V	A/M/-
Superado rango medida M	A/M/-
Error de transmisión	A/M/-
Sobrepasado manteni mie. M	A/M/-

A=Alarma, M=Señal  
 - = sin acción  
 Fallo = Fallo de funcionamiento  
 Error medida = Error de

## Alarma/Señal

El equipo posee una alarma con salida de relé para señalar fallas. Los eventos que implican alteración funcional del equipo o que deben disparar una señal, pueden desencadenar opcionalmente una alarma "A" (contacto permanente) o una señal "M" (impulso de 2 segundos).

Los eventos interferentes se registran y almacenan en el historial de errores, en caso de haberse programado el evento como alarma o señal. En caso de p.ej. no haberse programado la falta de indicador como ALARMA/SEÑAL, dicho estado no se registrará en el historial. Se registran hasta 20 señales de error, pudiéndoselos consultar en forma de lista a través del menú de información. Se registra el momento (día, mes, año y hora) y el tipo de error.

- Seleccione en el menú >PROGRAMA BASE  
=> VALORES DE PROGRAMA=> ALARM/A/SEÑAL
- Seleccione en cada ítem de menú el tipo de monitoreo A=Alarma, M=Señal o - = sin acción
- Confirme el dato con "ENTER"

## INDICACIÓN

### Tratamiento de los avisos de error

- Una caída de suministro eléctrico borra todos los avisos de error!
- Ciertas fallas funcionales del equipo disparan siempre una alarma o una señal!

## Función AUX

La salida de relé AUX es programable para las siguientes funciones de control:

- Como salida de función para entregar contactos con duración programada y/o durante el análisis, o después de un análisis.

Con una electroválvula usted puede p.ej. controlar el aporte de agua refrigerante desde un enfriador operando en la etapa previa. En este caso, el agua fría fluye cuando se la necesita, para cada análisis.

>FUNCION AUX ▼▲ME	
CONT. ANTES DE MEDIDA	
Cont. durante la	
Cont. después de	
Tiempo: 00m10s	

- Seleccione en el menú >PROGRAMA BASE  
=> VALORES DE PROGRAMA=> FUNCION AUX
- Seleccione el paso de programa donde se llama al contacto AUX
- En "Tiempo" introduzca la duración del contacto en minutos (m) y segundos (s)
- Confirme el dato con "ENTER"

>SERVICIO II	▼▲ ME
CALIBRACION	
DISMIN. TIEMPO	
Interv. mantenimiento	

**INDICACIÓN****Servicio II**

El menú Servicio II contiene diferentes funciones para el monitoreo del funcionamiento del equipo:

Programación del intervalo de mantenimiento, edición (reseteo) de datos y ajustes internos como p.ej. cantidad de agua y control de la instalación.

**Empleo del menú Servicio II**

Las funciones en el menú Servicio II afectan directamente el proceso operativo y las funciones de monitoreo del dispositivo y pueden generar un control erróneo de la instalación!

- Únicamente se debe permitir la intervención de un especialista capacitado.

**Calibrado**

Puede realizar el calibrado para comparar por ejemplo, las influencias de iones externos en averías. Necesitará una solución estándar o un valor de agua de muestra calculado en un análisis de laboratorio. Puede calcular el factor de corrección e introducirlo directamente, o realizar el calibrado con una solución estándar. En este segundo caso, se calculará el factor de corrección desde el dispositivo Testomat.

>CALIBRACION	▼▲
Calib. valor:	0.35
Calibracion	
Factor calibracion	1.00

**Entrada del factor de corrección en el campo de 0,1 a 2,00**

- Realice una medición actual y anote el valor de medición
- Simultáneamente, recoja una prueba de agua de suministro del dispositivo Testomat y compruebe el valor de medición con un método de calidad superior
- Calcule el factor de corrección de ambos valores (valor de laboratorio dividido por el valor de medición Testomat 2000® CL T/F)
- A continuación, seleccione en el menú > PROGRAMA BASE => SERVICIO II => CALIBRACION
- Seleccione el punto del menú "FACTOR CALIBRACIÓN"
- Confirme la selección con "ENTER"
- Introduzca el factor de corrección calculado
- Confirme la entrada con "ENTER"



>CALIBRACION	
Calib. valor:	0.35
Calibracion	
Factor calibracion	1.00

### Calibrado con solución estándar

- Seleccione en el menú > PROGRAMA BASE  
=> SERVICIO II => CALIBRACIÓN
- Seleccione el punto del menú "CALIB. VALOR"
- Confirme la entrada con "ENTER"
- Introduzca el valor de la solución estándar
- Confirme la entrada con "ENTER"
- Bloquee la entrada de agua al dispositivo
- Retire el tapón de cierre derecho de la cámara de medición.  
(La solución estándar se llena manualmente a través de esta perforación en la cámara de medición. Además, puede utilizar un sifón de laboratorio de uso comercial).

- Seleccione el punto del menú "CALIBRACION START"
- Confirme la selección con "ENTER"

Testomat 2000® CL T/F iniciará el ciclo de análisis. En caso de que se haya programado un tiempo de enjuague, espere hasta que se cierre la válvula de salida (se apaga LED "OUT") para llenar la cámara de medición.

- Después de que LED "IN" se haya encendido, rellene la cámara de medición con la solución estándar hasta que se mezcle, siempre y cuando LED "IN" esté encendido

El relleno volverá a vaciarse (enjuagado de la cámara de medición).

- Después de que la válvula de salida se haya cerrado (se apaga el LED "OUT"), vuelva a rellenar la cámara de medición con la solución estándar hasta que se mezcle.

El nivel de llenado baja hasta el volumen previsto de la prueba. Así, se calculan el valor de medición y el factor de corrección. En la pantalla aparecerá el factor.

### Uso de la función de calibrado

- En caso de una entrada errónea de datos o la realización incorrecta del calibrado con la solución estándar, obtendrá valores de medición falsos.

Si se produce algún error durante el análisis, aparecerá el aviso "Calibrado interrumpido" y no se calculará ningún factor (nuevo) más.

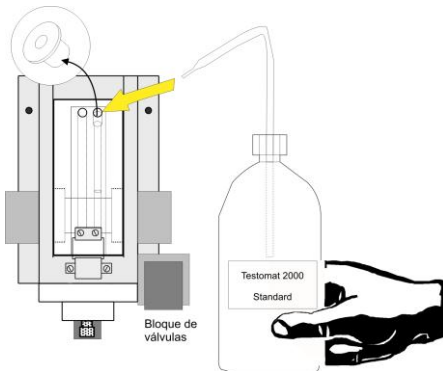
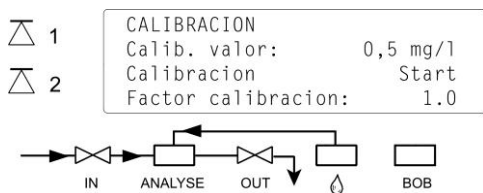

### INDICACIÓN

>CALIBRACION ▼▲
Calib. valor: 0.35
Calibracion
Factor calibracion 1.00

>TIEMPO OPERACIÓN ▼▲

## Puesta a cero de las horas de servicio

Tras haber reemplazado una bomba dosificadora o la toma de la cámara de medición, usted puede poner a 0 las horas de servicio:

- Seleccione en el menú >PROGRAMA BASE  
=> SERVICIO II=> DISMIN. TIEMPO OPERACIÓN
- Para poner a cero las horas de servicio seleccione "Reset"
- Confirme su selección con "ENTER"

En el indicador de horas de servicio aparece "000000h"

>CALIBRACION ▼▲
Calib. valor: 0.35
Calibracion
Factor calibracion 1.00

>INTERV. DE MANTENIMIENTO ▼▲
000T

## Intervalo de mantenimiento

El Testomat 2000® CL T/F vigila y registra el cumplimiento de los intervalos de mantenimiento. Aquí debe programar el intervalo de mantenimiento deseado en días. (0 días significa sin intervalo de mantenimiento)

- Seleccione en el menú >PROGRAMA BASE  
=> SERVICIO II=> INTERV. DE MANTENIMIENTO
- Introduzca el intervalo de mantenimiento en días (T)
- Confirme el dato con "ENTER"

## Descripción de las señales de entrada/salida



### Conexión de señales de entrada/salida

La conexión a tensiones externas puede ocasionar lesiones personales y dañar el equipo!

- Accione sobre las entradas de señal "Start", "Stop", "IN1" y "IN2" únicamente utilizando contactos *con separación galvánica!*

**Start**  
Bornes 20,21

Función	Tiempo de prueba	Acción
<b>Start</b> Disparo externo del análisis (sólo contacto NA)	ninguno	En el modo de funcionamiento EXTERNO, un contacto de impulso realiza un análisis en la entrada y, en caso de contacto permanente, se realizan controles frecuentes a intervalos.

**Stop**  
Bornes 22,23

Función	Tiempo de prueba	Acción
<b>Stop</b> Inhibición externa de los análisis (p.ej. mediante un vigía de caudal o por control de proceso)	ninguno	Mientras el contacto conectado a la entrada esté abierto/cerrado no se realizan análisis

Estando activada la entrada Stop se evita que se dispare un análisis p.ej. al cumplirse un intervalo. Esto puede ser necesario, si la instalación no entrega agua. Un análisis en curso se interrumpe cuando la válvula de entrada se encuentra abierta (durante el llenado o lavado de la cámara de medición). Llegado el caso, el agua que hubiese ingresado a la cámara de medición permanece allí. Si ya se ha llenado la cámara de medición, se ejecuta el análisis. El Start manual tiene prioridad sobre la entrada de Stop; por consiguiente, estando activa la entrada Stop es posible iniciar un análisis manualmente mientras que, por otra parte, un análisis iniciado a mano no puede ser interrumpido por una señal de Stop. En el modo "temporizado" el intervalo sigue corriendo encontrándose activa la entrada Stop.

>FUNCION STOP ▼▲ ME
CONTACTO PARA ABRIR
Contacto para cerrar*

- Seleccione en el menú >PROGRAMA BASE  
=> VALOR DE PROGRAMA=> FUNCION STOP
- Seleccione el tipo de contacto
- Confirme su selección con "ENTER"

**IN1**  
Bornes 24,25

Función	Tiempo de prueba	Acción
<b>IN1</b> Señal proveniente del control de proceso (Realimentación terminada) (Contacto NC o NA)	fijo, 10 segundos	Inicia el control de la instalación y resetea la capacidad al 100 % en control dinámico

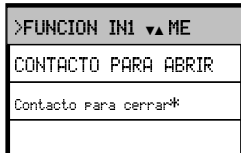

- Seleccione en el menú >PROGRAMA BASE  
=> VALOR DE PROGRAMA=> FUNCION IN1
- Seleccione el tipo de contacto
- Confirme su selección con "ENTER"

**IN2**  
Bornes 26,27

Función	Tiempo de prueba	Acción
<b>IN2</b> Entrada para el conteo de agua	ninguno	Detección de cantidad para el disparo del análisis y control de la instalación

**OUT**  
Bornes 1, 28,29

Función	Conexión	Acción
<b>OUT</b> Interfaz de lazo de corriente programable 0-20 mA o 4-20 mA	Carga máx 500 Ohm	Programable - Valor de medición en punto de medición 1/2
O Interfaz de tensión programable 0 - 10 V o 2 - 10 V		
O Interfaz serie RS 232	Bus serie (cable bifilar)	Ver descripción de la placa de interfaz RS 910
Usted encuentra la descripción completa en el capítulo "Interfaces"		

## Interfaces (opcionales)

Interfaz de lazo de corriente 0/4-20 mA

### INDICACIÓN

#### Cargabilidad de la interfaz de corriente

- No debe excederse la carga máxima de 500 Ohm!  
En caso de interferencias y con cables muy largos (unos 20 m) debe tratar de utilizarse cable blindado

#### Montaje de tarjetas de interfaz SK910/RS910



#### Evite siempre las cargas estáticas durante el trabajo.

El montaje debe ser realizado exclusivamente por parte de personal experto con experiencia.

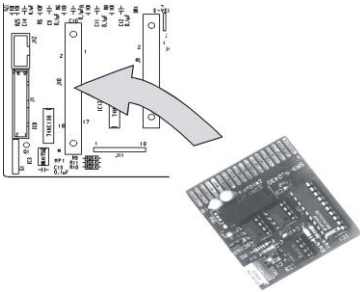

- Apague el dispositivo.
- Introduzca la placa de conexión en el puesto de conexión izquierdo con el lado de los componentes hacia la izquierda (el contacto nº 1 está en la parte superior)
- Encienda el dispositivo Testomat 2000®.
- Programe el tipo de corriente deseado (0/4-20mA) (con SK910).

Ejemplo 1 punto de medición, interfaz de corriente 0 - 20 mA

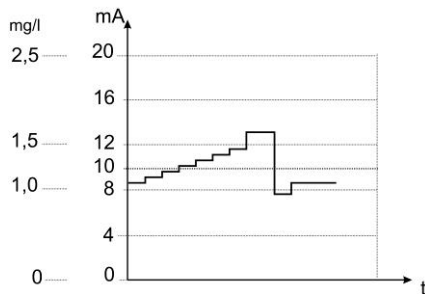

>LIMITES ▼▲ ME
Tipo 0-20mA *
Tipo 4-20mA
TIPO RS232

>PUNTOS DE MEDIDA ▼▲
1 Punto de medida *
2 Puntos de medida
2 Puntos de medida

#### Monitoreo de un punto de medición

Conectando un dispositivo registrador es posible documentar los resultados del análisis. Para ello, el equipo posee una salida de lazo de corriente programable (opcionalmente 0-20mA o 4-20mA).

El ejemplo adyacente muestra el comportamiento de la corriente en el rango de 0-20mA en un punto de medición.

- Seleccione en el menú >PROGRAMA BASE  
=> VALOR DE PROGRAMA=> LIMITES
- Seleccione el rango de corriente deseado
- Confirme su selección con "ENTER"
  
- Seleccione en el menú >PROGRAMA BASE  
=> VALOR DE PROGRAMA=> PUNTOS DE MEDIDA
- Seleccione la configuración deseada
- Confirme su selección con "ENTER"

## Monitoreo de dos puntos de medición

Ejemplo 2 puntos de medición, interfaz de corriente 4-20 mA

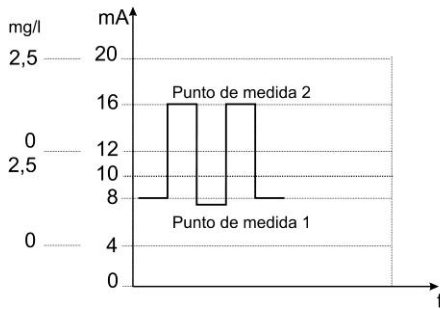

El ejemplo adyacente muestra la representación del comportamiento de la corriente en 4-20mA y el empleo de dos puntos de medición.

Se miden alternadamente los puntos de medición 1 y 2.

El valor medido 1 se visualiza en la línea 2 del display (M1:) y el valor de medición 2 en la línea 3 (M2:). El punto de medida que se está analizando se indica con una estrellita a su derecha.

El rango de la interfaz de lazo de corriente se divide. Para el valor correspondiente al punto de medición 1 se dispone del rango de 4 a 12mA, mientras que para el punto de medición 2 se asigna el rango de 12 a 20mA.

>LIMITES ▼▲ ME
Tipo 0-20mA
Tipo 4-20mA *
TIPO RS232

- Seleccione en el menú >PROGRAMA BASE  
=> VALOR DE PROGRAMA=> LIMITES
- Seleccione el rango de corriente deseado
- Confirme su selección con "ENTER"

>PUNTOS DE MEDIDA ▼▲
1 Punto de medida
2 Puntos de medida
2 Puntos de medida

- Seleccione en el menú >PROGRAMA BASE  
=> VALOR DE PROGRAMA=> PUNTOS DE MEDIDA
- Seleccione la configuración deseada
- Confirme su selección con "ENTER"

Cómo se calcula la corriente para un valor de medición determinado?

Un solo punto de medición, 0-20 mA

$$\text{corriente} = \frac{\text{valor medido}}{\text{valor máximo}} \times 20 \text{ mA}$$

Un solo punto de medición, 4-20 mA

$$\text{corriente} = \frac{\text{valor medido}}{\text{valor máximo}} \times 16 \text{ mA} + 4 \text{ mA}$$

Dos puntos de medición, 0-20 mA

$$\begin{aligned} \text{corriente 1} &= \frac{\text{valor medido 1}}{\text{valor máximo}} \times 10 \text{ mA} \\ \text{corriente 2} &= \frac{\text{valor medido 2}}{\text{valor máximo}} \times 10 \text{ mA} + 10 \text{ mA} \end{aligned}$$

Dos puntos de medición, 4-20 mA

$$\begin{aligned} \text{corriente 1} &= \frac{\text{valor medido 1}}{\text{valor máximo}} \times 8 \text{ mA} + 4 \text{ mA} \\ \text{corriente 2} &= \frac{\text{valor medido 2}}{\text{valor máximo}} \times 8 \text{ mA} + 12 \text{ mA} \end{aligned}$$

Valores superiores al rango de medición (p.ej. >2,5 °dH)

La corriente se fija en 20 mA.

valor medido = valor visualizado en el display, en la unidad elegida  
valor máximo = valor final de los reactivos utilizados (2,5 mg/l)

### Interfaz serie RS232

Al conectar el Testomat 2000® CL T/F con una impresora de protocolos a través de la interfaz serie RS232, se tiene la posibilidad de imprimir tanto los resultados de medición como los avisos de error. De este modo, se puede protocolizar continuamente los análisis. Esta opción sólo es posible con la placa de interfaz RS232, RS910 (Art. Nº 270310).

>LIMITES ▼▲ ME
Tipo 0-20mA
Tipo 4-20mA
TIPO RS232 *

- > Seleccione en el menú >PROGRAMA BASE  
=> VALOR DE PROGRAMA=> LIMITES
- > Seleccione la interfaz deseada
- > Confirme su selección con "ENTER"

## Descripción de las salidas de relé

Todas las salidas de relé están dispuestas como contactos neutros. Así, usted dispone de todas las posibilidades de conexión. Esto le permite concretar la conmutación de tensión de red, tensiones externas, así como la conmutación directa de entradas tales como las de un control de proceso.

### Válvula de lavado

Bornes 1,2

### Lavado (válvula de lavado externa)

Inmediatamente antes de cada análisis se abre una válvula de lavado por el tiempo programado, con lo cual se llena el conducto hasta el Testomat 2000® CL T/F con agua de medición. Asegúrese de que el tiempo de lavado programado sea suficiente.

La programación se describe en "Carga de otros datos de programación básicos" → "Lavado externo"

### Salidas de valor límite VL1 y VL2

Para dar aviso de sobrepasamiento de los valores límite se dispone de dos contactos de relé con separación galvánica. En ambos contactos es posible programar libremente los valores límite, la histéresis, así como la función.

### Valor límite 1:

Bornes 3,4,5

Función	Contacto	Acción
<b>VL1</b> El relé conmuta al excederse el valor límite de: valor límite 1 o punto de medición 1	llave inversora con separación galvánica	programable: - contacto permanente - impulso (1-99 segundos/minutos) - intervalo (1-99 segundos/minutos) - regulación a dos puntos (sólo en el caso de un punto de medición) - histéresis (1º, 2º, o 3er sobrepasamiento de valor límite)

### Valor límite 2:

Bornes 6,7,8

Función	Contacto	Acción
<b>VL2</b> El relé conmuta al excederse el valor límite de: valor límite 2 o punto de medición 2	llave inversora con separación galvánica	programable: - contacto permanente - impulso (1-99 segundos/minutos) - intervalo (1-99 segundos/minutos) - histéresis (1º, 2º, o 3er sobrepasamiento de valor límite)

Para una descripción detallada consulte el capítulo "Funciones de conmutación de las salidas de valor límite VL1 y VL2"!



**Conmutación  
entre dos puntos  
de medición**  
Bornes 9,10,11

>PUNTOS DE MEDIDA ▼▲
1 Punto de medida
2 Puntos de medida
2 Puntos de medida

### Puntos de medición 1/2 (Alternar ambos puntos de medición)

Si utiliza al equipo para monitorear dos puntos de medición, las electroválvulas (válvulas individuales, o de 3/2 vías) del conducto de toma de muestras deben conectarse a esta salida. Los bornes están preasignados a los puntos de medición:

Borne 9 = Punto de medición 1 , Borne 10 = Punto de medición 2

- Seleccione en el menú>PROGRAMA BASE  
=> VALOR DE PROGRAMA=> PUNTOS DE MEDIDA
- Seleccione "2 Puntos de medida"
- Confirme la selección con "ENTER"

**AUX**  
Bornes 12,13

>FUNCION AUX ▼▲ME
CONT. ANTES DE MEDIDA
Cont. durante la
Cont. después de
Tiempo:

### AUX (salida con función programable)

Usted puede programar la función conmutadora de esta salida de relé con separación galvánica:

1. Para informar sobre el análisis en curso y/o
2. Para disponer de un contacto previo al análisis, p.ej. para encender un enfriador o
3. Para accionar un contacto con posterioridad a un análisis

- Seleccione en el menú>PROGRAMA BASE  
=> VALORES DE PROGRAMA=> FUNCION AUX
- Seleccione el paso de programa en el cual se debe llamar al contacto AUX
- En "Tiempo" introduzca la duración del contacto en minutos (m) y segundos (s)
- Confirme el dato con "ENTER"

### Alarma

Bornes 14,15,16

Las siguientes fallas activan la salida "Alarma" y se visualizan:

**Siempre** Señal de error ante:

Caída de tensión  
Falta de agua  
Falla funcional óptica  
Error de medición análisis  
Falla func. bomba dosific.  
Falla funcional salida  
Falla func. caída de 24V

Señales de error **programables** en caso de:

Falta de indicador  
Falla func. error dosificac.  
Falla funcional suciedad  
Falla funcional turbidez  
Control de la instalación  
Error de transmisión  
Superado rango medida  
Sobrepasado mantenimie.

## Alarma (salida de señal de error)

La salida "Alarma" es un contacto inversor de accionamiento por relé, con separación galvánica. En funcionamiento normal, el contacto entre los bornes 15 - 16 está cerrado y entre 14 - 16 abierto. Al producirse una caída del suministro eléctrico, el contacto entre los bornes 14 - 16 está cerrado y entre 15 - 16 abierto.

El equipo posee una línea completa de funciones de monitoreo. Usted puede definir estados individuales como fallas y el aviso correspondiente como contacto permanente (A) o señal pulsante (M).

Funciones/comportamiento de la salida "Alarma":

- Con el contacto en modo permanente, la salida "Alarma" permanece activada (bornes 15 - 16 cerrados) mientras la falla persista.
- Programada para impulsos de señal, la salida conmuta alternadamente 2 segundos y reposa 5 segundos.
- En caso de haber varias fallas pendientes, pero cuyas señales se hubiesen programado de manera diferente, la salida conecta permanentemente.
- Una falla se indica con el LED rojo "Alarma" y en el display.
- La señal de aviso de falla presente en la salida "Alarma" cesa al cancelarla con la tecla "bocina".
- Recién será posible quitar la señal de error cuando la falla ya no esté presente.
- Excepción: Sobrepasamiento del plazo de mantenimiento; esta señal se resetea en el menú M, ver más abajo (Mantenimiento).
- Cada falla actual se registra en el historial de errores (vea también abajo "Menú i").
- Al excederse un valor límite no se genera **ninguna** alarma adicional por la salida de señal de error!

La descripción de las señales de error se encuentra en "Señales de error/Ayuda ante averías"

### Mantenimiento

Bornes 17,18,19

**Activación** de la salida de mantenimiento ante:

Falta de indicador  
Falla funcional error dosificación  
Falla funcional suciedad  
Plazo de mantenimiento cumplido

## Mantenimiento (Salida señal de mantenimiento)

La salida "Mantenimiento" es un contacto inversor con separación galvánica. En funcionamiento normal y sin intervalo de mantenimiento programado, el contacto entre los bornes 17 - 19 está cerrado y entre 18 - 19 abierto.

El equipo posee una línea completa de funciones de monitoreo, así como un intervalo de mantenimiento programable. La señal de mantenimiento correspondiente es siempre un contacto permanente.

Se muestra una solicitud de mantenimiento con el LED amarillo "Mantenimiento". Recién será posible quitar el aviso de mantenimiento cuando el estado detectado ya no esté presente, o tras haberse reseteado la solicitud de mantenimiento.

En "Protección por contraseña y programación básica" encontrará una descripción más amplia de la programación.

**Asistencia al cliente (2)**

Visualiza la dirección o p.ej. un número telefónico del servicio. Con la programación básica, usted puede componer libremente estas tres líneas (con protección por contraseña).

**Valores de operación (3)**

Indicación de los valores actuales.

**Valores del programa (4)**

Vaya al ítem "Valores del programa" usando las teclas de cursor. Con "ENTER" despliegue la lista de los valores programados. El valor actual de un parámetro puede consultarse con "ENTER"

Una estrella indica las funciones seleccionadas. (aquí no hay líneas activas)

**Historial de errores (5)**

Con las teclas "i" y "ENTER" se abre el Historial de errores. El Historial de errores es una lista de los eventos o estados fallidos producidos durante la operación en curso. La lista se borra con una caída de tensión, comenzándose un nuevo registro.

Mientras no se hayan producido fallas desde la puesta en funcionamiento, el display le mostrará el momento del último encendido, p.ej.:

**CAIDA DE CORRIENTE**

Desde el 16/06/09 06:56  
hasta el 16/06/09 7:09

**Mantenimiento (6)**

Visualización de la próxima fecha de mantenimiento y del intervalo de mantenimiento correspondiente.

Con la programación básica, usted puede programar el intervalo de mantenimiento (con protección por contraseña). En "Conservación y mantenimiento" encontrará mayor información.

# Menú de información "i"

En el menú de información usted puede consultar los ajustes y estados actuales del equipo, el historial de errores, la fecha del siguiente mantenimiento y la dirección de la asistencia al cliente.

**Acceso al menú (1)**

Con la tecla  usted llama al menú de información "i".

Posibilidades de consulta: Asistencia al cliente, valores operativos, valores de programa, historial de errores, mantenimiento

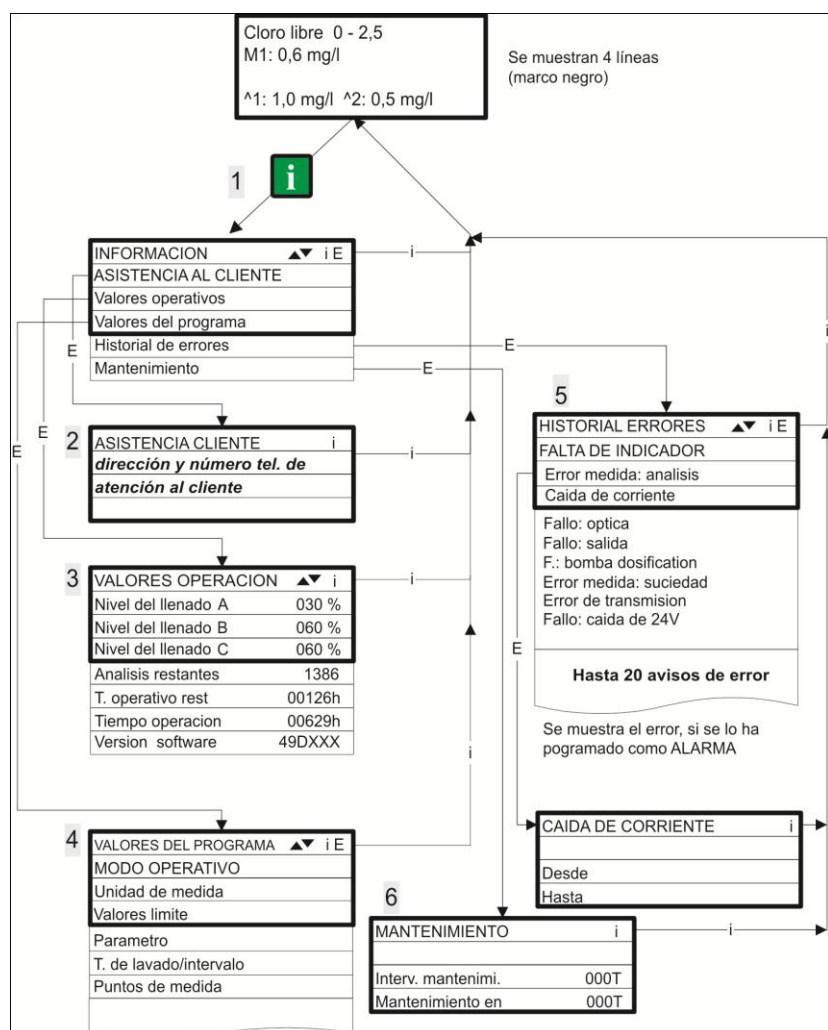

En "Protección por contraseña y programación básica" encontrará otras indicaciones sobre programación y parametrización de cada ítem del menú.

# El menú "M"

**Acceso:** (1)

Utilice la tecla **M** para acceder al menú "M".

Usted puede acceder a todas las funciones sin necesitar contraseña, excepto a la programación básica.

Programación de: Indicador, modo manual, lavado, lavado de cámara, vaciado de cámara, llenado de cámara, autotest, reseteo de mantenimiento, diagnóstico, fecha, hora, programación básica con contraseña

## Servicio I (2)

### Indicación del indicador (3)

Cada vez que recargue o cambie la botella del indicador indique el nuevo nivel de llenado. Al seleccionar con "ENTER" el ítem de menú para indicación del nivel de llenado "Llenado del indicador (0 - 100 %)", el valor queda predeterminado en 100 %. Si usted conecta una botella llena, confirme dicho valor con "ENTER". Si el nivel de llenado de la botella diverge de dicho valor, introduzca el valor correspondiente.

### Función manual (4)

Tras haber confirmado la señal indicadora (4) con "ENTER", usted puede seleccionar la función deseada con las teclas de cursor y ejecutarla con "ENTER". Estas funciones sirven a la verificación del funcionamiento y a la puesta en servicio.

### Lavado (5)

Presionando "ENTER" inicie el lavado del conducto de toma de muestras con válvulas internas. Volviendo a presionar la tecla "ENTER" se finaliza dicha operación.

### Lavar cámara (6)

Con "ENTER" la cámara de medición se lava una vez.

### Vaciar cámara (7)

Presione "ENTER" para abrir la válvula de salida dejando evacuar el agua de la cámara de medición. Volviendo a presionar la tecla "ENTER" se finaliza dicha operación.

### Llenar cámara (8)

Con "ENTER" se llena la cámara de medición.

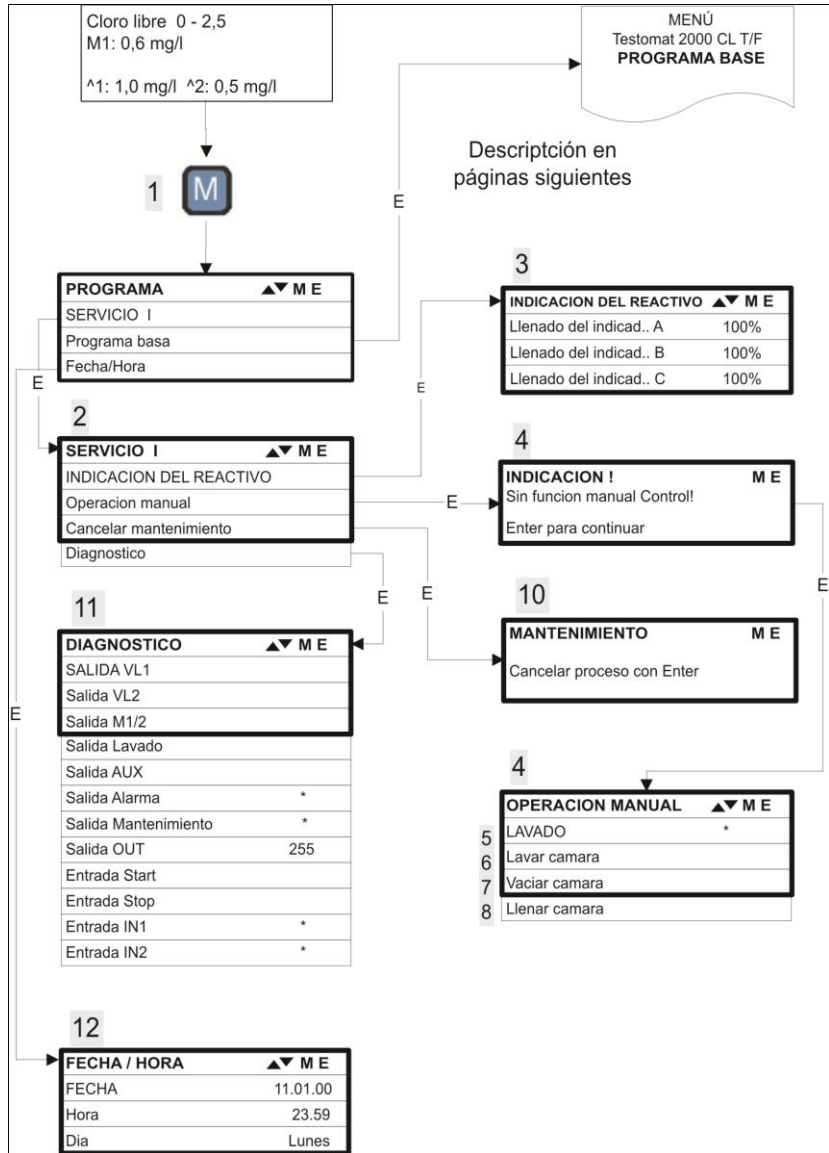

## Disponibilidad de las funciones

### INDICACIÓN

- Todas las funciones manuales están disponibles únicamente durante una pausa del análisis. Durante el modo manual no se ejecutan análisis, quedando bloqueadas todas las entradas y salidas de señal.

```
>MANTENIMIENTO ME
Cancelar proceso con Enter
```

### Cancelar mantenimiento (10)

Si usted ha realizado un mantenimiento, lo cancela con "ENTER" y abandona ese punto con la tecla "M". El intervalo de mantenimiento se reinicia.

Con el menú M usted cancela una solicitud de mantenimiento. Este aviso del display se borra y se resetea la salida "Mantenimiento".

El capítulo "Conservación y mantenimiento" le indica con qué periodicidad deben realizarse los trabajos de mantenimiento.

>DIAGNÓSTICO ▼▲ ME
SALIDA UL1
Salida UL2
Salida M ■ 1/2
Salida Lavado
Salida AUX
Salida Alarma *
Salida Mantenimiento
Salida OUT
Entrada Start
Entrada Stop
Entrada IN1 *
Entrada IN2

### Diagnóstico (11)

Usted puede consultar los estados actuales de las entradas y salidas de señal en una lista. Los estados activos se indican con un \*. (ver "Estructura y programación básica").

Mediante el ítem "Salida OUT" se puede verificar la interfaz de lazo de corriente. La tecla "Enter" permite conmutar entre corriente mínima y máxima. ¡la excursión de 0 a 20 mA se traduce en 000 a 200!

### Fecha/Hora (12)

Para programar la hora y la fecha seleccione la función deseada con las teclas de cursor y ejecútela con "ENTER". Vuelva a presionar la tecla "M" para guardar el ajuste y retornar a la función visualizadora.

➔ En la sección "Sistemática de uso" de "Funciones de los elementos de mando y visualización" .

#### Acceder al ajuste básico de fábrica :

Presione las teclas "M" e "i" y encienda el equipo Testomat 2000®.

**Atención:** ¡Se sobrescribirán todos los datos ingresados hasta ese momento!

En "Estructura y programación básica" se encuentran los valores y ajustes de la calibración básica.

### Programación básica

¡Necesita contraseña para acceder a ese ítem de menú!

Tras introducir su contraseña y confirmarla con "ENTER" usted está en condiciones de intervenir en la programación básica del equipo y acceder a diferentes funciones destinadas al service (p.ej. calibración). En la programación básica se utilizan las siguientes abreviaturas en los ítems de menú:

s = segundos; m = minutos; h = horas; T = días; l = litros

## Estructura de la programación básica

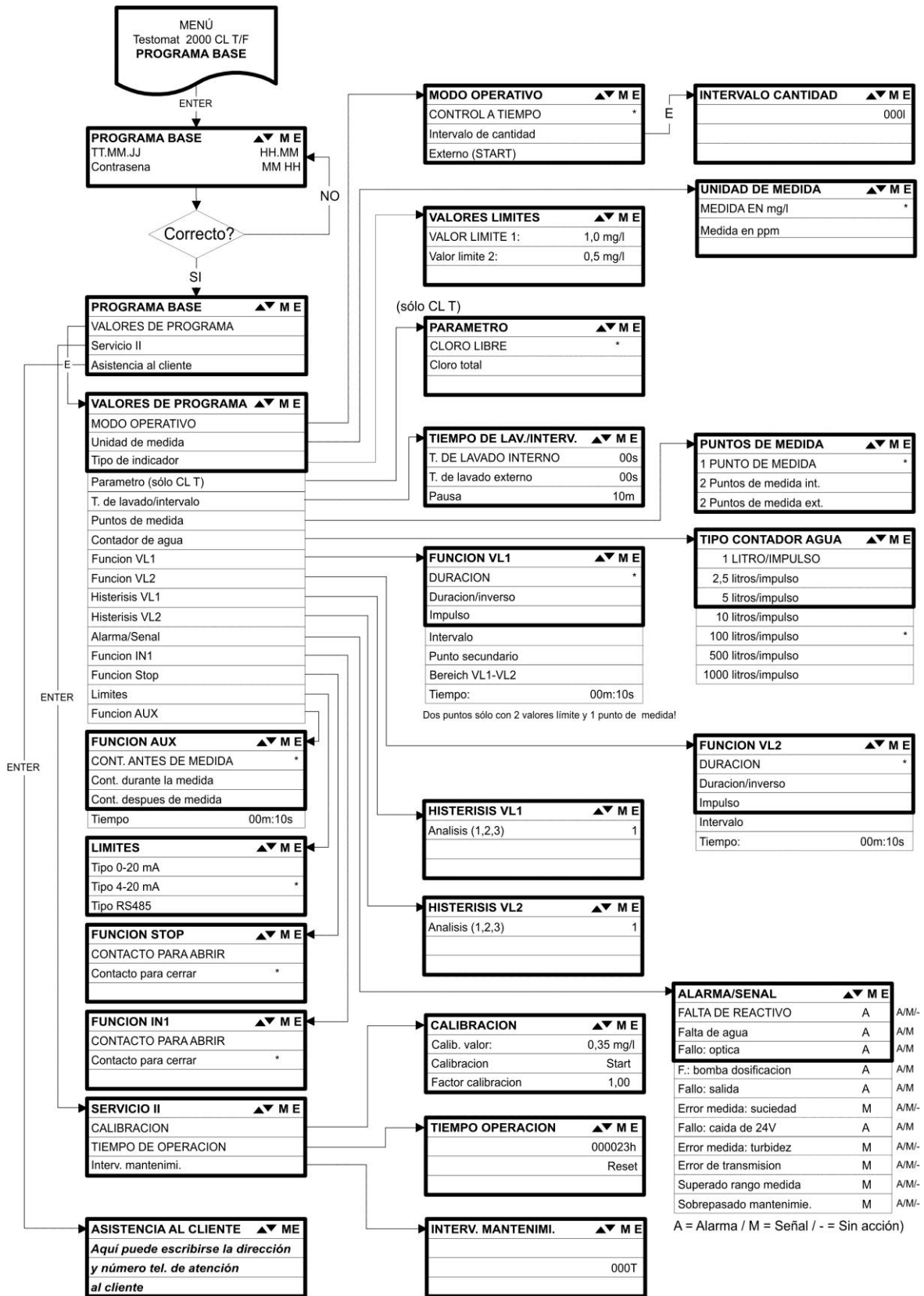

Para acceder a la programación básica de fábrica debe encenderse el equipo manteniendo presionadas las teclas "M" e "i" simultáneamente. ¡ATENCIÓN: la última programación se pierde!

## Señales de error/Ayuda ante averías

Señal / indicación en el display (intermitente, en la visualización elegida)	Funciones resultantes del equipo	Descripción, causas probables	Ayuda, medidas para la solución de la falla
Fallo: CAIDA DE 24V ➤ Cancelar c.botón clacson	- Después de la programación: Alarma permanente o señal pulsante - Standby	- Caída de tensión interna del suministro de 24 V	➤ cambiar fusible F4 o F8 (La lámpara piloto "Power" de la bomba dosificadora debe estar encendida)
Fallo: BOMBA DOSIFICACIÓN ➤ Cancelar c.botón clacson	- Después de la programación: Alarma permanente o señal pulsante - Standby	- Bomba dosificadora averiada - sin aviso de dosificación de la bomba dosificadora	➤ Bomba dosificadora debe ser remplazada ➤ Cable a la bomba dosificadora verificar conexión correcta
ERROR MEDIDA: TURBIDEZ ➤ Cancelar c.botón clacson	- Después de la programación: Alarma permanente o señal pulsante o sin aviso - continuar mediciones	- el agua está muy turbia / sucia	
SUPERADO RANGO MEDIDA ➤ Cancelar c.botón clacson	- Después de la programación: Alarma permanente o señal pulsante o sin aviso - continuar mediciones	- se ha excedido el rango de medición	
FALTA DE AGUA ➤ Cancelar c.botón clacson	- Después de la programación: Alarma permanente o señal pulsante - Standby	- sin aporte de agua a pesar de luz "IN" encendida - presión de entrada insuficiente - la detección de derrame no reacciona	➤ verificar el aporte de agua ➤ enchufe de la válvula de entrada corroído ➤ limpiar el tamiz del filtro ➤ remplazar el bloque de válvula extraer el núcleo regulador caudal ➤ cambiar el fusible F6
Fallo: SALIDA ➤ Cancelar c.botón clacson	- Después de la programación: Alarma permanente o señal pulsante - Standby	- el agua permanece en la cámara de medición a pesar de estar encendida la luz "OUT"	➤ verificar el drenaje de agua ➤ enchufe de la válvula de salida corroído ➤ remplazar el bloque de válvula
FALTA DE REACTIVO ➤ Cancelar c.botón clacson	- Después de la programación: Alarma permanente o señal pulsante o sin aviso - LED y salida "Mantenimiento" encendidos - continuar mediciones	- Cantidad mínima de reactivo no alcanzada sin BOB: 50 ml (10 %), con BOB: según cálculo	➤ verificar nivel de llenado del reactivo y eventualmente reponer (¡Introducir cantidad de llenado!)
ERROR MEDIDA: SUCIEDAD ➤ Cancelar c.botón clacson	- Después de la programación: Alarma permanente o señal pulsante o sin aviso - LED y salida "Mantenimiento" encendidos - continuar mediciones	- cristales de mirilla sucios	➤ limpiar cristales visores
Fallo: OPTICA ➤ Cancelar c.botón clacson	- Después de la programación: Alarma permanente o señal pulsante - Standby	- placa enchufable averiada - error en la unidad óptica (fuente o receptor luminoso averiado)	➤ remplazar la placa enchufable ➤ Toma de la cámara de medición debe remplazarse
SOBREPASADO MANTENIMIE. XXX DIAS ➤ Cancelar c.botón clacson	- Después de la programación: Alarma permanente o señal pulsante o sin aviso - LED y salida "Mantenimiento" encendidos - continuar mediciones	- plazo de mantenimiento alcanzado o superado	➤ realizar tareas de mantenimiento y al cierre resetear mantenimiento

Abreviaturas: F.: = Falla funcional, Error medida = error de medición

## Otras indicaciones

Imagen de la falla	Causas probables	Ayuda, medidas para la solución de la falla
La interfaz de lazo de corriente no trabaja correctamente	- valor medido erróneo a la salida o sin corriente medible	<ul style="list-style-type: none"> <li>➤ cambiar el fusible F7</li> <li>➤ cambiar placa de interfaz</li> </ul>
equipo no funciona, a pesar de estar encendido sin visualización en el display	<ul style="list-style-type: none"> <li>- los fusibles F9, F5 o F2 (240 V: F1) están abiertos</li> <li>- interruptor de red averiado</li> <li>- el cable de cinta de la placa visualizadora o la placa base se han soltado</li> <li>- error en placa visualizadora o placa base</li> </ul>	<ul style="list-style-type: none"> <li>➤ cambiar fusibles</li> <li>➤ cambiar el interruptor de red</li> <li>➤ volver a enchufar el cable de cinta</li> <li>➤ cambiar placa visualizadora o placa base</li> </ul>

### Reacción de un dispositivo de protección

Al saltar una protección (fusible) trate primero de solucionar la **causa** (p.ej. reemplazar una válvula averiada), antes de volver a activar la protección en cuestión. Si este evento es frecuente, se debe a una **sobrecarga de corriente** la cual, llegado el caso, puede dañar el equipo.

### Funcionamiento incorrecto/Reparación de un equipo averiado

La reparación de un equipo averiado sólo es posible - independientemente del período de garantía - si el equipo está instalado o con una descripción de la falla. Además, no debe olvidar informarnos del tipo de indicador actualmente utilizado y del medio bajo análisis. Si envía el equipo a reparación, vacíe completamente la cámara de medición y retire la botella.



## Conservación y mantenimiento

### INDICACIÓN



Lea el código para la descarga de instrucciones actuales de mantenimiento.



①

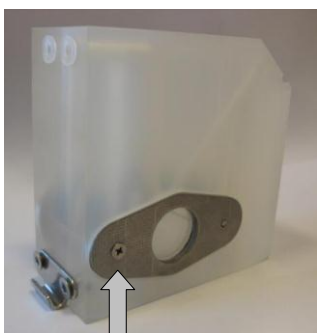

②

### Medidas de mantenimiento necesarias

- Para asegurar un funcionamiento impecable del equipo es necesario un mantenimiento regular!

Periódicamente, realice por lo menos las tareas de mantenimiento que se describen a continuación, si

- se alcanzó el plazo de mantenimiento programado (indicación: "Sobrepasado mantenimie.")
- el equipo muestra las siguientes señales de error: "Error medida: suciedad" o "Falta de indicador"
- el último mantenimiento data de seis meses atrás o más

### Medidas de limpieza

Líquidos limpiadores inadecuados puedan dañar el material y generar interferencias en el funcionamiento.

- Para limpiar la cámara de medición y otras piezas de plástico nunca utilice solventes orgánicos!
- Respete las directivas de seguridad al manipular productos limpiadores!
- Si se excede el rango de medida del equipo por un largo período, puede formarse una capa de color sobre los cristales visores. Esta capa firmemente adherida puede quitarse fácilmente con alcohol.

## Descripción de las tareas de mantenimiento

Encontrará una descripción detallada de las tareas de mantenimiento en el "Manual de mantenimiento del Testomat 2000®/Testomat ECO®". Las medidas aquí descritas representan únicamente una vista general de las mismas.

### Limpieza de la cámara de medición y cristales de la mirilla

- Apague el equipo o accione la tecla "STANDBY". Retire el agua situada en la cámara de medición:
  - M** → SERVICIO I → OPERACION MANUAL → Vaciar cámara
- Cierre la válvula de caudal secundario del Testomat 2000® CL T/F.
- Libere el obturador elástico ①, gire hacia arriba la cámara de medición y quítela.
- Afloje ambos soportes de cristal de mirilla ② y retire los cristales para su limpieza.
- La capa depositada sobre ellos puede quitarse fácilmente con alcohol. En caso de utilizar el dispositivo con agua dura durante un largo período de tiempo (campo de medición superado), puede formarse una capa fija en los oculares. Limpie los oculares como

se describe a continuación en el apartado de limpieza de la cámara de medición.

- La cámara de medición puede liberarse de salitre y óxido con un limpiador adecuado. Tras la limpieza, la cámara de medición debe lavarse bien.
- Después de la limpieza, coloque nuevamente las placas de cristal y fíjelas con los soportes de correspondientes (no olvidar las juntas planas, respetando su asiento correcto en la ranura)
- Coloque la cámara de medición nuevamente en su lugar aplicándola con un giro, y asegúrela con el obturador elástico.

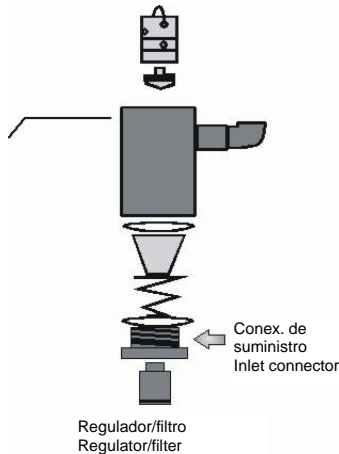

### Limpieza del receptáculo de filtro

- Cierre la válvula de caudal secundario del Testomat 2000® CL T/F.
- Despresurice el sistema de conductos del Testomat 2000® CL T/F con la función

**M** → SERVICIO I → OPERACION MANUAL → Lavar cámara

- Apague el equipo y afloje las conexiones de manguera del receptáculo de filtro.
- Gire hacia fuera la conexión de suministro con la llave plana SW 33, retire la unión, el muelle y el filtro y límpielos.
- Tras quitar la espiga de fijación extraiga el regulador de caudal y luego el núcleo del regulador de caudal.
- Limpie el receptáculo de filtro con agua o alcohol y vuélvalo a armar.
- En caso necesario, cambie las uniones.
- Coloque el tamiz del filtro con la punta hacia abajo!
- Coloque las conexiones de manguera en el receptáculo de filtro.

### A tener en cuenta durante el mantenimiento

La pérdida de agua por las juntas estancas puede dañar partes del equipo!

Realice una prueba de estanqueidad antes del primer análisis:

- Conecte el equipo en STANDBY
- Llene la cámara de medición en modo manual
- Dosifique el indicador a mano (tecla "Manual")
- Inspeccione posibles fugas en conexiones y lugares con juntas estancas



### Cuidado del equipo

La superficie del equipo no está tratada. Por ello debe evitar que la misma se ensucie con indicador, aceite o grasa. Si el equipo llegara a ensuciarse de todos modos, limpie la superficie con isopropanol (nunca utilice otro solvente).

## Piezas de repuesto y accesorios Testomat 2000® CL T/F

Art. Nº	Regulador de presión
40125	Toma de regulador/filtro, compl.
40120	Toma de regulador/filtro
40129	Tapón regulador T2000, compl.
11225	Núcleo regulador caudal compl.
11230	Espiga sostén 3x38 90°
11217	Tamiz de filtro p/alimentación 19,5dx25
11218	Resorte para aporte
40121	Conexión de aporte
40153	Conector atornillable G 1/4" -6
40157	Angular conector roscado G 1/8"
Cámara de medición	
40173	Cristal mirilla, con junta T2000
40170	Cristal mirilla 30x3
40176	Soporte cristal mirilla c/ rebaje y rosca
33253	Tornillo M3x40, A2, DIN 965
40032	Gancho tensor TL-17-201-52
11203	Tapón plato 5,3dx5 PE natur.
40022	Cámara de medición T2000 compl.
Toma de la cámara de medición	
40371	Toma cámara de medición DUO (para CLF)
40372	Toma cámara de medición TRIO (para CLT)
40050	Barritas magnéticas, mecanizadas
40186	Conector roscado 3/8" -10, trabajado
40018	Electroválvula, 2/2 vías
40181	Vástago para toma de cámara de medición 5x60mm
Bomba dosificadora DOSIClip®	
40001	Bomba inyectora ET
40011	Manguera, succ., compl.
40016	Manguera, pres., compl.
37232	Placa electrónica base TI (3)
40040	Válvula kit
32046	Cubierta CNH 45 N
Conexión para botella/dispositivo de succión	
40131	Cierre atornillable c/ inserto T2000
40130	Cierre atornillable orificio GL32
40135	Inserto p/tapa roscada c/tubo succión

Art. Nº	Componentes de repuesto del equipo
31582	Fusible GS-M 5x20E 4A
40294	Placa electrónica base T2000 compl. 230V
40092	Placa de control T2000 compl.
40091	Placa electrónica enchufable emisor/receptor SE-T2000 (6)
40190	Pasacable 5-7, gris
40191	Pasacable 7-10, gris
31713	Cable de cinta 10 pol. con ferrite
40096	Cable de cinta 26 pol. con ferrite
40060	Árbol de cables 2V para T2000
40062	Árbol de cables 2P para T2000
40200	Árbol de cables compl. c/interr. de red y cierre
31596	Fusible, T0,08A
31585	Fusible, T0,315A
31595	Fusible, T0,1A
31622	Fusible, T0,16A
31592	Fusible, T1,0A
Insumos para 2 - 3 años de servicio	
40173	Cristal mirilla, con junta T2000
11217	Tamiz de filtro p/ aporte 19,5dx25
40124	Juego de juntas T2000
31585	Fusible, T0,315A
31592	Fusible, T1,0A

## Accesorios

Tipo de reactivo	Nº de art.:
CL2250A, cloro 0 – 2,5 mg/l (ppm), reactivo A	156230
CL2250B, cloro 0 – 2,5 mg/l (ppm), reactivo B	156231
CL2250C, cloro 0 – 2,5 mg/l (ppm), reactivo C	156232
Conjunto de reactivos de cloro (para CL T)	156235

Nuestro programa de suministros le brinda una vista general completa de los accesorios disponibles.

Art. Nº	Denominación
040123	Juego de conversión para aporte de agua T2000 *)
040315	Tolva de salida para 2000/ECO
270305	Placa de interfaz 0/4 - 20 mA SK 910
270310	Placa de interfaz RS232 RS 910
270315	Placa de interfaz 0/2 - 10 mA UK 910
100490	Tarjeta SD de registro de datos para Testomat 2000
270500	Impresora de protocolos DPN-233-24-V.24
270501	Fuente de alimentación DSV-233, para DPN 233
270410	Bomba presurizadora
270335	Maleta de mantenimiento T2000 Heyl

**\*) Juego de conversión para aporte de agua Art. Nº 040123**

Si utiliza mangueras de presión tejidas (p.ej. en caso de una instalación existente) cambie el conector enchufable del alojamiento de regulador y filtro por uno del tipo de acople rápido (no incluido en el suministro).

## Datos técnicos

Conexión de red:	230 VCA, 115 VCA o 24 VCA $\pm$ 10%, 50 - 60 Hz Fusible del equipo 230 V: T0,1A Fusible del equipo 115 V: T0,2A Fusible del equipo 24 V: T1,0A El equipo está protegido contra falla de tensión
Consumo:	máx. 30 VA, sin carga externa
Clase de protección:	I
Tipo de protección:	IP 65
Conformidad:	EN 61000-6-2, EN 61000-6-4, EN 61010-1
	
Temperatura ambiente:	10 – 45 °C
Campo de medición:	Ver cap. "Descripción de las prestaciones"
Interfaz de lazo de corriente:	0/4 - 20 mA, máx. carga 500 Ohm
Impresora de protocolo:	Ver capítulo "Accesorios"
Dimensiones:	Ancho x alto x prof. = 380 x 480 x 280 mm (14.96x18.9x11.02 inch.)
Peso:	aprox. 9,5 kg

<b>Conexión de agua</b>	
Presión de trabajo:	1 a 8 bar / $1 \times 10^5$ a $8 \times 10^5$ Pa (4.35 - 116 psi)  0,3* a 1 bar / $0,3 \times 10^5$ bis $1 \times 10^5$ Pa (después de retirar el núcleo regulador 11225)
Alimentación de agua:	Manguera de presión a prueba de luz con diámetro externo 6/4x1 mm
Drenaje de agua:	Manguera de presión a prueba de luz con diámetro interno 14 mm
Temperatura del agua:	10 bis 40 °C / 50 - 104 °F

\* Al utilizar Testomat 2000<sup>®</sup> con una presión inicial de 0,3 bar, deberá asegurarse de que fluya una cantidad mínima de 400 ml/min por la cámara de medición.

**Nos reservamos el derecho a introducir cambios constructivos en aras de una permanente mejora!**

**Actualizamos nuestro manual de instrucciones periódicamente. Si tiene una versión antigua (véase la actualización en la parte trasera del manual), diríjase a nuestra página Web [www.heyl.de](http://www.heyl.de) y en el apartado de descargas encontrará el manual de instrucciones actual.**

## Declaración de conformidad

### Declaración de conformidad CE



Para el producto descrito a continuación

**Testomat 2000 CL T/F**

**Fotómetro de proceso para cloro total 0 – 2,5 ppm (CL T), cloro libre 0 – 2,5 ppm (CL F)**

Por la presente confirmamos que cumple con los requisitos de protección esenciales que se determinan en la Directiva de la Comisión para la equiparación de las legislaciones de los Estados Miembro sobre la compatibilidad electromagnética (2004/108/CE) y los equipos de funcionamiento eléctrico para ser usados dentro de determinados límites de tensión (2006/95/CE).

Esta declaración tiene vigencia para todos los ejemplares que se fabriquen en base a la documentación de producción adjunta y que forma parte de esta declaración.

Para evaluar el producto se han consultado las siguientes normas:

**EN 61000-6-4** Compatibilidad electromagnética, norma básica sobre emisión de interferencias

**EN 61000-6-2** Compatibilidad electromagnética, norma básica sobre resistencia a las interferencias

**EN 61010-1** Disposiciones de seguridad para equipos de medición, de control, de regulación y de laboratorio accionados eléctricamente

Esta declaración se emite con responsabilidad del fabricante

**GEBRÜDER HEYL**  
**Analysentechnik GmbH & Co. KG**  
**Orleansstraße 75b**  
**31135 Hildesheim**

por

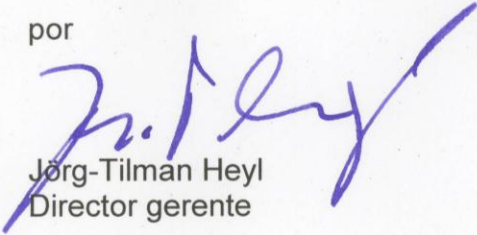
  
Jörg-Tilman Heyl  
Director gerente

Hildesheim, a 16.01.2013

## Instrumentos Testomat 2000® - Información general del producto



Modelo/Tipo	Parámetro de medición	Rango de medición	Aplicaciones/Funciones
<b>Testomat 2000®</b>	<ul style="list-style-type: none"> <li>• Dureza de agua</li> <li>• Dureza carbonatada</li> <li>• Valor p</li> <li>• Valor -m</li> </ul>	0.05-25 °dH 0,5-20 °dH 1-15 mmol/l 0.05-0.5 mmol/l	<ul style="list-style-type: none"> <li>• de uso universal para plantas de tratamiento de agua</li> <li>• habilitado para instalaciones de calderas</li> </ul>
<b>Testomat 2000® Antox</b>	los mismos del Testomat 2000®	igual al del Testomat 2000®	<ul style="list-style-type: none"> <li>• dosificación de un agente reductor</li> </ul>
<b>Testomat 2000® CAL</b>	los mismos del Testomat 2000®	igual al del Testomat 2000®	<ul style="list-style-type: none"> <li>• con función de calibración automática</li> </ul>
<b>Testomat 2000® CLF</b>	<ul style="list-style-type: none"> <li>• cloro libre</li> </ul>	0-2.5 mg/l	<ul style="list-style-type: none"> <li>• método DPD para el control de agua en piscinas y potable</li> </ul>
<b>Testomat 2000® CLT</b>	<ul style="list-style-type: none"> <li>• cloro total</li> </ul>	0-2.5 mg/l	<ul style="list-style-type: none"> <li>• método DPD para el control de agua de piscinas y de agua potable</li> </ul>
<b>Testomat 2000® CrVI</b>	<ul style="list-style-type: none"> <li>• cromato</li> <li>• cromo-VI</li> </ul>	0-2.0 mg/l 0-1.0 mg/l	<ul style="list-style-type: none"> <li>• control de proceso para aguas servidas en la industria galvanoplástica</li> </ul>
<b>Testomat 2000® Duo</b>	los mismos del Testomat 2000®	igual al del Testomat 2000®	<ul style="list-style-type: none"> <li>• control de dos puntos de medición</li> </ul>
<b>Testomat 2000® Fe</b>	<ul style="list-style-type: none"> <li>• Hierro-II y hierro-III</li> </ul>	0-1.0 mg/l	<ul style="list-style-type: none"> <li>• plantas deferrizadoras</li> </ul>
<b>Testomat 2000® SO<sub>3</sub></b>	<ul style="list-style-type: none"> <li>• Sulfito</li> </ul>	0-20 mg/l	<ul style="list-style-type: none"> <li>• control de los enlaces oxigenados con sulfitos en agua de alimentación de calderas</li> </ul>
<b>Testomat 2000® self clean</b>	los mismos del Testomat 2000®	igual al del Testomat 2000®	<ul style="list-style-type: none"> <li>• limpieza automática de la cámara de medición</li> </ul>
<b>Testomat 2000 THCL®</b>	<ul style="list-style-type: none"> <li>• cloro total</li> <li>• dureza del agua</li> </ul>	0-2.5 mg/l 0.25-2.5 °dH	<ul style="list-style-type: none"> <li>• método DPD para el control de agua de piscinas y de agua potable</li> <li>• sistema combinado para dureza y contenido de cloro</li> </ul>
<b>Testomat 2000® V</b>	<ul style="list-style-type: none"> <li>• Dureza de agua</li> <li>• Dureza carbonatada</li> </ul>	1.0-25.0 °dH 1.0-20.0 °dH	<ul style="list-style-type: none"> <li>• agua de mezcla</li> </ul>

# Lista de comprobación Testomat 2000®

Estimados clientes y técnicos del servicio de atención al cliente:

Esta lista de comprobación no deberá reemplazar sus conocimientos técnicos ni su experiencia en la reparación de averías. Deberá servirle de ayuda en la búsqueda rápida y sistemática de errores y en la documentación de los mismos. No es necesario que rellene la lista por completo. Le agradecemos que nos indique advertencias complementarias. Podrá encontrar las advertencias generales de funcionamiento en la parte trasera de la presente lista de comprobación.

El fabricante de su dispositivo

## Bloque 1 / Datos del equipo y dispositivo

	Testomat 2000®				
	Testomat® ECO				
Modelo de equipo	Modelo de dispositivo	Número de dispositivo	Tipo de reactivo	Actualización de software	Nº de bombas

## Bloque 2 / Aviso e historial de errores marque lo que corresponda (X)

¿Qué indica el historial de errores del dispositivo? (Teclas „!“ y „Enter“ => manual de instrucciones)		( Texto del historial de errores )			
¿Aparece un aviso de error en la pantalla? Por ejemplo, "Análisis mst.", "falta de agua", etc. (Véase el manual de instr. "aviso de errores/ayuda en caso de averías")	Sí	No	( Texto del aviso de error )		

## Bloque 3 / Inspección visual y de funcionamiento marque lo que corresponda (X) dado el caso, valores/observaciones

¿Se corresponde la tensión de red con la placa de identificación del dispositivo?	Sí	No	
¿Aparece un visor en la pantalla?	Sí	No	
¿Aparece un valor de medición creíble en el dispositivo? (Posible medición manual _____ medición)	Sí	No	Valor de medición:
¿Están limpios los oculares y la cámara de medición?	Sí	No	
¿Están cerradas las tuberías de agua y la cámara de medición?	Sí	No	
¿Está el reactivo dentro de la fecha de caducidad? (Véase la fecha de caducidad de la botella de reactivo)	Sí	No	Fecha de caducidad:
¿Ha programado el parámetro correcto? (exclusivo en CL T)	Sí	No	Parámetro:
¿Está situada la presión del agua al nivel descrito (400 ml/min)? (Véase la placa de identificación del dispositivo)	Sí	No	Presión del equipo:
¿Está colocada toda la longitud de la salida sin retención? (sin "efecto sifón")	Sí	No	
¿Está despejada la tubería de desagüe? (microorganismos por germinación, entre otros)	Sí	No	
¿Está ajustado el tiempo de enjuague/cantidad de agua de enjuague de modo que siempre se mida el agua fresca?	Sí	No	Tiempo de enjuague:
¿Están las tuberías de la bomba de dosificación libres de burbujas de aire? (accionar la bomba manualmente/realizar análisis manuales)	Sí	No	

### REALIZACIÓN DE UN ANÁLISIS (MANUAL)

¿Aumenta la columna de agua al llenar la cámara de medición uniformemente hasta la perforación de rebose (5 mm por debajo del borde superior de la cámara de medición)? (en caso de que no sea así: comprobar la presión del agua, filtrado de agua/regulador de caudal)	Sí	No	
¿Dosifica la bomba de reactivos al realizar un análisis? (LED de la bomba encendido)	Sí	No	Nº de elevaciones de dosis:
¿Se mezcla el reactivo correctamente con el agua después del proceso de dosificación en la cámara de medición? Comprobar el núcleo agitador magnético => véase el manual de mantenimiento "ajuste de funcionamiento"	Sí	No	

### DATOS DE PROGRAMACIÓN / CONDICIONES DE FUNCIONAMIENTO

¿Son correctos los valores límite configurados? (Dentro del campo de medición/conforme a los límites de potencia del equipo)	Sí	No	Valores límite:
¿Recibe siempre tensión de red el dispositivo Testomat (excepto durante el mantenimiento/casos de emergencia)? (Apagado temporal exclusivamente con la tecla "Standby" o la entrada "Stop")	Sí	No	Véanse las "advertencias generales para el funcionamiento de Testomat 2000® y Testomat® ECO"

Encontrará más información de los avisos de error y las posibles causas de averías en el **manual de instrucciones**, en el apartado "aviso de error/ayuda en caso de avería".

Encontrará otras pruebas de funcionamiento (por ejemplo, reconocimiento de rebose y ajuste de refuerzo => "función especial de ajuste de funcionamiento") y advertencias de servicio en el **manual de mantenimiento**.

Después de realizar estas inspecciones, puede deducirse de la experiencia que las funciones supervisadas (bloque 3) se desarrollan correctamente en caso de una respuesta afirmativa "Sí" a las preguntas. Es recomendable realizar siempre estas revisiones en cada inspección y en caso de averías que hayan aparecido.



# Ajustes del dispositivo Testomat 2000® CL T/F

## Atención

Es posible que se eliminen sus ajustes en caso de una reparación. Para ello, anote sus ajustes del dispositivo en la tabla, antes de enviar el dispositivo a nuestro servicio técnico. Adjunte una copia al dispositivo. Si ha anotado los ajustes, podrá volver a introducirlos perfectamente después de la reparación realizada por el personal del servicio técnico.

Menú	Configuración
<b>MODO OPERATIVO</b>	
Control a tiempo	
Intervalo de cantidad	
Externo (Start)	
<b>UNIDAD DE MEDIDA</b>	
Medida en mg/l	
Medida en ppm	
<b>PARAMETRO</b>	
Cloro libre	
Cloro total	
<b>VALORES LIMITES</b>	
Valor limite 1:	
Valor limite 2:	
<b>TIEMPO DE LAV./INTERV.</b>	
T. de lavado interno	
T. de lavado externo	
Pausa	
<b>PUNTOS DE MEDIDA</b>	
1 Punto de medida	
2 Puntos de medida interno	
2 Puntos de medida externo	
<b>TIPO CONTADOR AGUA</b>	
1 litro/impulso	
2,5 litros/impulso	
5 litros/impulso	
10 litros/impulso	
100 litros/impulso	
500 litros/impulso	
1000 litros/impulso	
<b>FUNCION VL1</b>	
Duracion	
Duracion/inverso	
Impulso	
Intervalo	
Bereich GW1-GW2	
Punto secundario	
Tiempo:	
<b>FUNCION VL2</b>	
Duracion	
Duracion/inverso	
Impulso	
Intervalo	
Tiempo:	
<b>HISTERISIS VL1</b>	
Analisis (1,2,3)	
<b>HISTERISIS VL2</b>	
Analisis (1,2,3)	

<b>ALARMA/SENAL</b>	
Falta de reactivo	
Falta de agua	
Fallo: optica	
F.: bomba dosificacion	
Fallo: salida	
Error medida: suciedad	
Fallo: caida de 24V	
Error medida: turbidez	
Error de transmision	
Superado rango medida	
Sobrepasado mantenimie.	
<b>FUNCION IN1</b>	
Contacto para abrir	
Contacto para cerrar	
<b>FUNCION STOP</b>	
Contacto para abrir	
Contacto para cerrar	
<b>LIMITES</b>	
Tipo 0-20 mA	
Tipo 4-20 mA	
Tipo RS232	
<b>FUNCION AUX</b>	
Cont. antes de medida	
Cont. durante la medida	
Cont. despues de medida	
Tiempo:	
<b>CALIBRACION</b>	
Calib. valor	
Calibracion Start	
Factor calibracion	
<b>TIEMPO OPERACION</b>	
<b>INTERV. MANTENIMI.</b>	
<b>ASISTENCIA AL CLIENTE</b>	

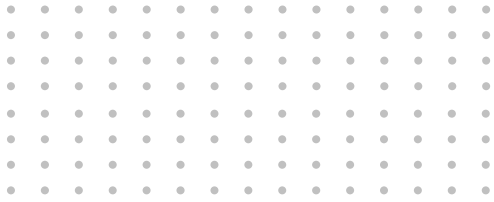

Gebrüder Heyl  
Analysentechnik GmbH & Co. KG  
Orleansstraße 75b  
D 31135 Hildesheim  
[www.heyhl.de](http://www.heyhl.de)

Testomat\_2000\_CL\_US-ES\_130207.doc

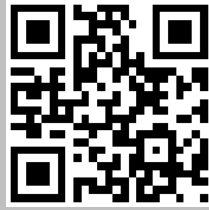

Scan the code and  
visit us on our website!